

Feneko®

FRANCE

CATALOGUE MOUSTIQUAIRE

 **LUXAFERM**
LA FERMETURE POUR LES PROFESSIONNELS

30 years

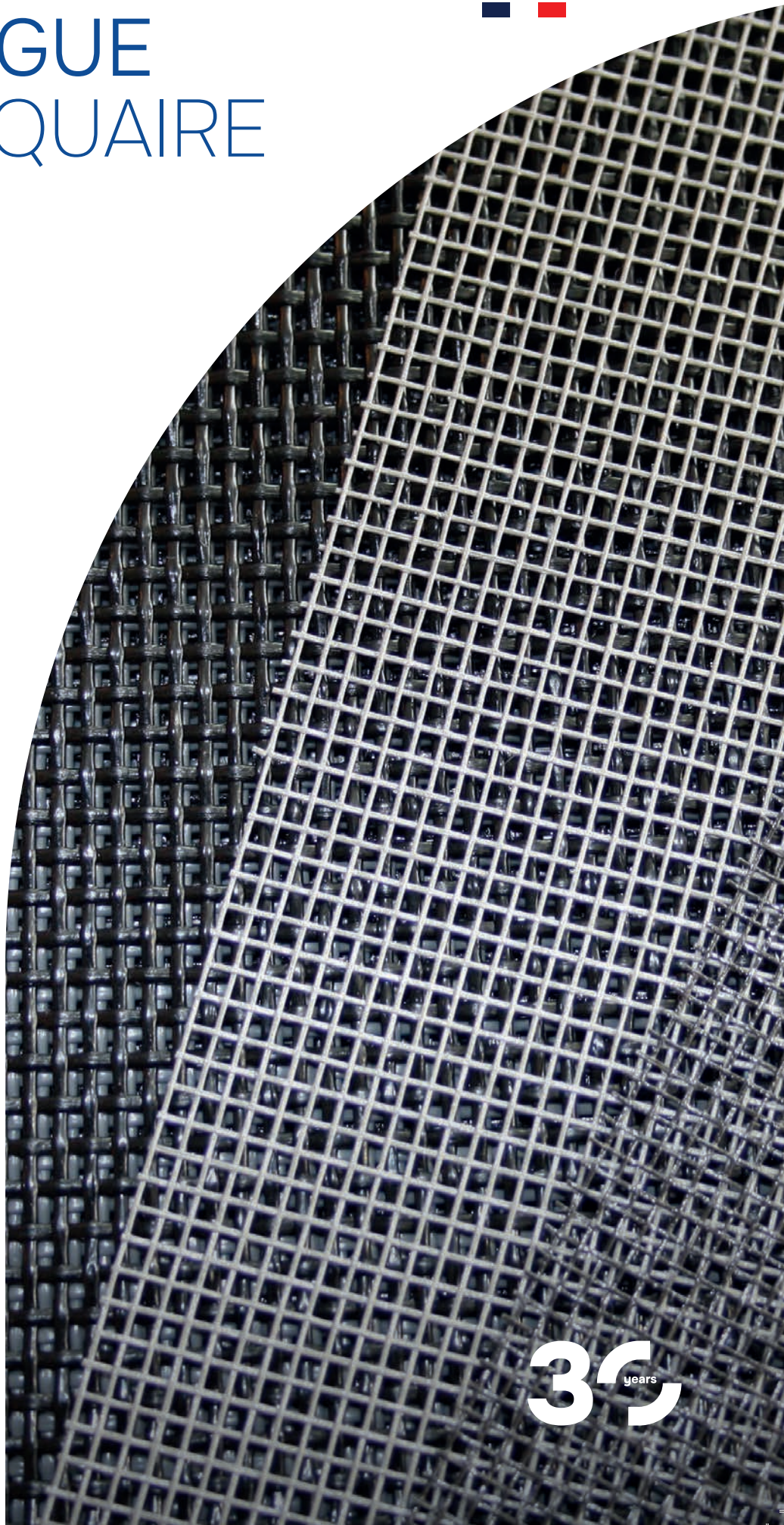

Feneko®

FRANCE



Bienvenue chez Feneko France

Feneko garantit depuis 30 ans un façonnage d'aluminium d'une qualité supérieure. Grâce à cette expérience et son savoir-faire, Feneko s'est imposé comme la référence en matière de moustiquaires, de panneaux de porte et de poignées sur le marché belge.

Feneko France offre depuis 2026 aux professionnels de la fermeture des moustiquaires pour les menuiseries en PVC, en aluminium et en bois.

Pour offrir un produit de grande qualité à nos clients, nous investissons constamment dans l'amélioration de nos produits et l'optimisation du processus de production automatisée, assurant ainsi une disponibilité et une livraison rapide.

L'offre s'adresse uniquement aux professionnels. Nous orientons les particuliers vers nos clients partenaires.

INFOS

Heures d'ouverture

- Lundi au vendredi : 08.00 - 12.00 / 13.00-17.00

Vous pouvez nous joindre au + 33 6 13 36 11 11

Commandes

- par mail : commande@luxaferm.fr

Confirmations de commande

Après chaque commande, vous recevrez une confirmation avec l'estimation de notre date de livraison. Cette confirmation sera toujours envoyée à votre adresse mail.

Si vous souhaitez apporter des modifications à votre commande, veuillez nous les communiquer dans les 24 heures. **Veuillez toujours bien vérifier les confirmations de commande !**

ADV

Pour toutes les questions relatives à nos produits et services, veuillez contacter maxime@luxaferm.fr
Nous sommes à votre disposition.

Feneko France (par LUXAFERM)

Maxime Tiberghien
maxime@luxaferm.fr
+33 6 13 36 11 11



Feneko®



> 28.000 m²
ATELIERS SPÉCIALISÉS

> 200.000
MOUSTIQUAIRES/AN



> 33.000
LIVRAISONS PAR AN



Infos	3
La durabilité de l'aluminium	6
Moustiquaires cadres amovibles	17
Portes moustiquaires battantes	32
Portes moustiquaires coulissantes	38
Moustiquaires plissées et portes enroulables	58

Feneko®



LA DURABILITÉ DE L'ALUMINIUM LAQUÉ

L'aluminium est un métal 100% recyclable et durable. Il est léger, solide et possède une longue durée de vie. De plus, il a un faible impact sur l'environnement lors de la production et du transport par rapport à d'autres métaux.

En ce qui concerne la durabilité de la couche de laquage sur l'aluminium, plusieurs facteurs entrent en jeu. Les laques de haute qualité adhèrent mieux à l'aluminium et sont plus résistantes à l'usure et à la décoloration, tout en nécessitant peu d'entretien. Dans nos ateliers, l'aluminium est laqué avec la plus haute qualité possible (Seaside quality A*) et avec des laques de haute qualité.

En recyclant correctement l'excès d'aluminium, Feneko peut réduire l'impact environnemental et permettre une réutilisation durable de la matière.

Le label "Seaside" quality A est le niveau d'exigence que nous appliquons à l'ensemble aluminium, régulièrement testé par nos laboratoires.

Le process de thermolaquage comprend une préparation de surface, une conversion chimique, l'application de la laque (en général en poudre polyester) et la cuisson au four.

Ce label atteste de la qualité du process de thermolaquage (épaisseur conforme de la couche de laque, adhérence, résistance mécanique, etc...).

La mention "Seaside" correspond quant à elle à un prétraitement amélioré, avec un taux d'attaque minimum de 2,0g/m².

Le label SEASIDE quality A offre :

- Résistance maximale à la corrosion (milieux salins et humides)
- Durée de vie et esthétique prolongées
- Moins de SAV, plus de tranquillité
- Offre premium valorisante, idéale pour le littoral et zones exposées

Feneko effectue les contrôles suivants :

- Analyse et température des bains de prétraitement
- Transfert de colorant
- Poids de la couche de conversion sans chrome
- Conductivité de l'eau de rinçage
- Pollution des bains
- Température de séchage
- Température du four à convection
- Brillance
- Épaisseur de couche
- Adhérence

En plus de ces contrôles, des tests de corrosion sont effectués afin de pouvoir comparer différents traitements de surface entre eux.

Infos

Couleurs standards

Couleur	Fournisseur	Code poudre	RAL
Blanc brillant	Axalta	AE80019901620	9016
Brun satiné	Axalta	AE70058805822	8019
Noir structuré	Akzo Nobel / Interpon	YN305F	9005
Gris anthracite satiné	Axalta	AE70017620225	7016
Blanc beige structuré	Axalta	AE03059900120	9001
Gris clair structuré	Axalta	AE03057703520	7035
Gris anthracite structuré	Axalta	AE03057701620	7016
Marron brun structuré	Axalta	AE03058800320	8003

D'autres couleurs RAL sont possibles **+ 1400 couleurs** (en option). Si vous souhaitez une autre couleur que les couleurs standards mentionnées, veuillez dans ce cas nous communiquer le code poudre ainsi que le fournisseur. Si ces informations ne sont pas communiquées avec votre commande, nous utiliserons le code poudre et le fournisseur les plus courants. Anodisé est considéré comme une couleur RAL.

Prise des mesures

Veuillez transmettre les mesures ci-dessous lors de votre commande :

Attention !

Prise de mesures pour **moustiquaires** : toujours en **vue intérieure**.

Prise de mesures pour **portes moustiquaires** : toujours en **vue extérieure**.

MOUSTIQUAIRES

Produit	Dimensions
Moustiquaires cadres amovibles	Mesures d'ouverture : <ul style="list-style-type: none">• Largeur entre le cadre de la fenêtre• Hauteur entre le cadre de la fenêtre
Moustiquaires encastrées	Mesures d'ouverture : <ul style="list-style-type: none">• Largeur entre le cadre de la fenêtre• Hauteur entre le cadre de la fenêtre Sur VRO33 Ultra : mesures d'ouverture + épaisseur de la partie supérieure du dormant
Moustiquaires courbées/cintrées	Mesures d'ouverture : <ul style="list-style-type: none">• Largeur entre le cadre de la fenêtre• Hauteur des deux côtés entre le cadre de la fenêtre (gauche + droite)• Hauteur au milieu entre le cadre de la fenêtre• Vue intérieure• Si le client souhaite récupérer le moule, il doit en faire la demande expresse.

PORTES MOUSTIQUAIRES

Produit	Dimensions
Portes moustiquaires sans dormant	Mesures finies de la porte moustiquaire (tenez compte de 2 cm de chaque côté pour les charnières et aimants)
Portes moustiquaires avec dormant	<p>Pose « dans la baie » :</p> <ul style="list-style-type: none">• Largeur et hauteur finies de la baie et le profilé avec un jeu suffisant (aussi avec VP1001). Lors de l'utilisation du VP1001, la lèvre ne doit pas être pris en compte lors de la prise de mesures ! <p>Pose « sur la baie » :</p> <ul style="list-style-type: none">• Largeur et hauteur finies de la baie + profilés
Portes moustiquaires coulissantes	<ul style="list-style-type: none">• Pour les rails : largeur totale de toute la baie (entre briques) Remarque : dans la plupart des cas, la baie (brique) n'est pas tout à fait droite ; communiquez-nous donc la plus petite mesure pour les rails !• Pour la porte coulissante : largeur à partir de la brique jusqu'au centre du maucclair• Hauteur à partir du seuil jusqu'au linteau (brique) avec le jeu nécessaire, rails compris

MOUSTIQUAIRES PLISSEES ET ENROULABLES

Produit	Dimensions
Moustiquaires plissées	<p>Pose « dans la baie » :</p> <ul style="list-style-type: none">• Mesures finies = mesures de la baie avec un jeu suffisant <p>Pose « sur la baie » :</p> <ul style="list-style-type: none">• Mesures finies de l'ouverture (mesures de la baie) + profils
Portes moustiquaires plissées	<p>Mesures finies :</p> <ul style="list-style-type: none">• Hauteur mesure de la baie• Largeur mesure de la baie
Portes moustiquaires enroulables	<p>Mesures finies :</p> <ul style="list-style-type: none">• Hauteur mesure de la baie• Largeur mesure de la baie

Spécifications des toiles moustiquaires

Toile

La toile qui protège contre les insectes est fabriquée en fibre de verre avec deux points d'ancrage pour les fils verticaux et horizontaux. La maille (1,29 mm x 1,13 mm) garantit une protection optimale contre tous les insectes.

Caractéristiques de la toile :

- Fabrication européenne
- Inoxydable et auto-extinguible
- Résiste aux grandes différences de température
- Stabilité dimensionnelle

Choix parmi :

- Fibre de verre (standard)
Couleur : gris
- Vision + (option) : tissé très finement pour une plus grande transparence
Couleur : noir
- Renforcée (option) : protection idéale dans un environnement avec des animaux domestiques
Couleurs : gris ou noir

Si vous le souhaitez, nos moustiquaires peuvent également être tendues avec une toile de protection solaire Soltis. Nous vous demandons de nous fournir la toile solaire.

Pour les applications industrielles, nous pouvons également tendre la moustiquaire avec de la toile en inox (option). **Attention** : la toile en inox est un produit industriel et pas un produit décoratif.

Remarque : pour tous les plissés (porte et fenêtre), il n'est pas possible de choisir entre les différents types de toile, car c'est d'office la même toile noire repliable qui est prévue.

Joint

Notre joint en PVC sert à fixer la toile de la moustiquaire au profil. Sa qualité exceptionnelle, combinée à la pose par notre personnel qualifié, garantit une tension parfaite de la toile dès la livraison et quelles que soient les conditions météorologiques. Le joint PVC est disponible en gris et noir. Le choix de la couleur du joint détermine la couleur de la brosse et les accessoires en PVC.

Profilé central

La traverse est toujours placée au centre de la moustiquaire. D'autres hauteurs peuvent cependant être mentionnées sur le bon de commande.

Si vous optez pour plusieurs traverses, veuillez indiquer sur le bon de commande à quelles hauteurs vous les voulez. A partir d'une hauteur de 1600 mm, deux traverses sont automatiquement prévues.

Standard

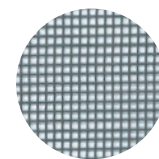

Spécifications	Unité	Résultat
Composition		Fibre de verre plastifiée 36 % - PVC 64 %
Poids	g/m ²	120 g ± 10%
Épaisseur	mm	env. 0,31 mm ± 0,05
Densité	fils / inch	18x16
Longueur du rouleau	m	30 m
Nettoyage		À l'eau savonneuse
Confection		Chaleur, haute fréquence ou ultrason soudage
Couleur		Gris

Vision +

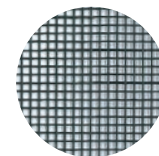

Spécifications	Unité	Résultat
Composition		Fibre de verre 38 % - PVC 62 %
Poids	g/m ²	82,2 g ± 5%
Épaisseur	mm	env. 0,26 mm
Densité	fils / inch	20 x 20
Longueur du rouleau	m	30 m
Nettoyage		À l'eau savonneuse
Confection		Chaleur, haute fréquence ou ultrason soudage
Couleur		Noir

Renforcée Grise

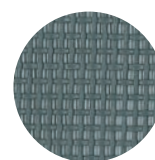

Spécifications	Unité	Résultat
Composition		Polyester enduit de PVC
Poids	g/m ²	env. 415 g ± 10 %
Épaisseur	mm	env. 0,83 mm
Longueurs du rouleau	m	30 m ou 50 m
Nettoyage		À l'eau savonneuse
Confection		Chaleur, haute fréquence ou ultrason soudage
Couleur		Gris

Renforcée Noire

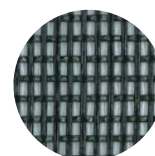

Spécifications	Unité	Résultat
Composition		Polyester enduit de PVC
Poids	g/m ²	env. 415 g ± 10 %
Épaisseur	mm	env. 0,83 mm
Longueurs du rouleau	m	30 m et 50 m
Nettoyage		À l'eau savonneuse
Confection		Chaleur, haute fréquence ou ultrason soudage
Couleur		Noir

Toile Inox

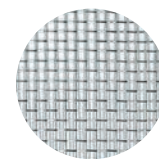

Spécifications

Matériau	Inox AISI 304
Ouverture de maille	1,40 mm x 1,40 mm
Diamètre du fil	0,25 mm
Epaisseur totale	ca 0,50 mm
Pourcentage de passage libre	ca 72%
Poids au m²	ca 0,5 kg/m ²
Largeurs standard	1000 mm - 1200 mm - 1600 mm
Produit selon la norme ISO 9044	1999

TRAPPES POUR ANIMAUX



Pourquoi choisir une trappe pour animaux Feneko ?

- **Une intégration Ultra fine parfaite dans votre porte ou fenêtre**
Grâce à leur conception ultra-fine et verrouillable nos trappes garantissent une intégration discrète tout en assurant des performances optimales.
- **Un rendu harmonieux grâce au thermolaquage**
Nos trappes peuvent être laquées dans n'importe quelle couleur plus de 1400 RAL pour une intégration totalement discrète.
- **Des matériaux robustes et durables**
Contrairement aux modèles en plastique, nos trappes en aluminium et plexiglas offrent une finition élégante et une résistance optimale.
- **Un produit unique, fabriqué en interne**
Grâce à notre production en interne, nous garantissons une finition haut de gamme et une compatibilité parfaite avec nos moustiquaires et portes moustiquaires.
- **Entretien facile et clapet remplaçable**
En cas de dommage, seul le clapet peut être remplacé, évitant ainsi le remplacement complet de la trappe.
- **Silencieuse et épurée**
La trappe se déplace sans bruit et se positionne magnétiquement.

Nos trappes pour animaux, sont conçues pour s'intégrer harmonieusement dans nos portes moustiquaires coulissantes ou battantes.

Fabriquées en aluminium fraisés ou découpés au laser et en plexiglas.

Les charnières et le système de fermeture sont réalisés en ASA, un plastique technique robuste, résistant aux UV et aux conditions météorologiques.

Les trappes pour animaux classiques présentent souvent des inconvénients : elles sont épaisses, difficiles à faire coulisser et disponibles uniquement en plastique avec un choix de couleurs limité. Feneko propose une alternative fine, élégante et durable qui s'harmonise parfaitement avec votre porte moustiquaire.

Quatre formats adaptés à chaque animal

Les trappes Feneko sont disponibles en plusieurs tailles afin de convenir à tous les animaux de compagnie, des plus petits aux plus grands.

Pour les animaux de grande taille, nous proposons une solution plus flexible (Extra Large).

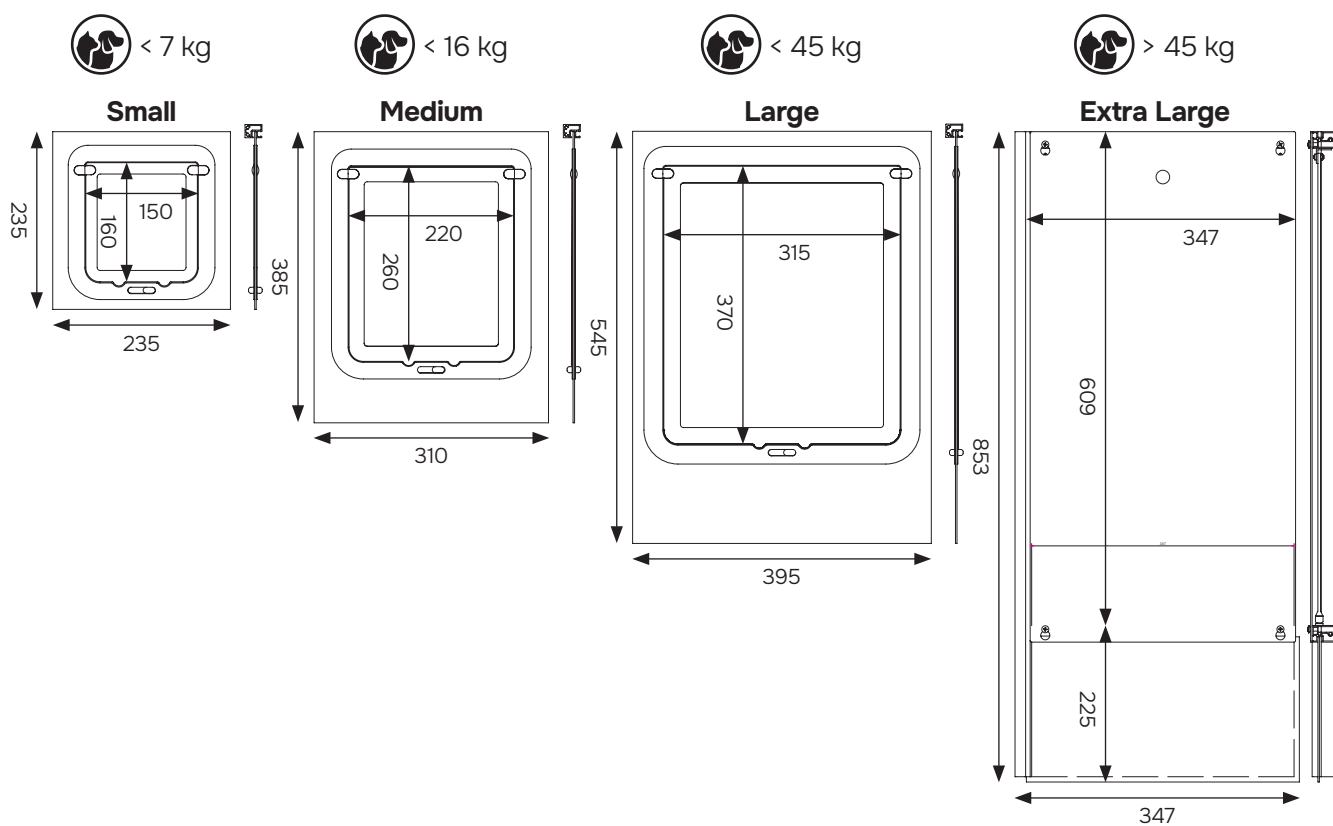

Options d'intégration flexibles

Nos trappes peuvent être intégrées dans nos portes moustiquaires coulissantes ou battantes selon les préférences du client.

Elles peuvent être installées aussi bien dans un angle que dans une plaque de protection, assurant une solution fonctionnelle et esthétique qui s'adapte à chaque besoin.

Installation dans un angle soudé

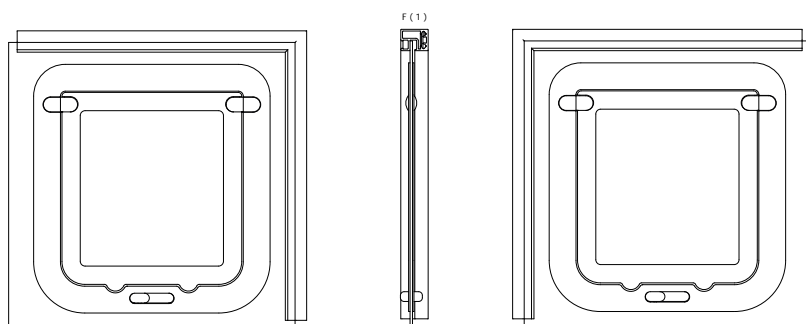

Installation dans une plaque de protection

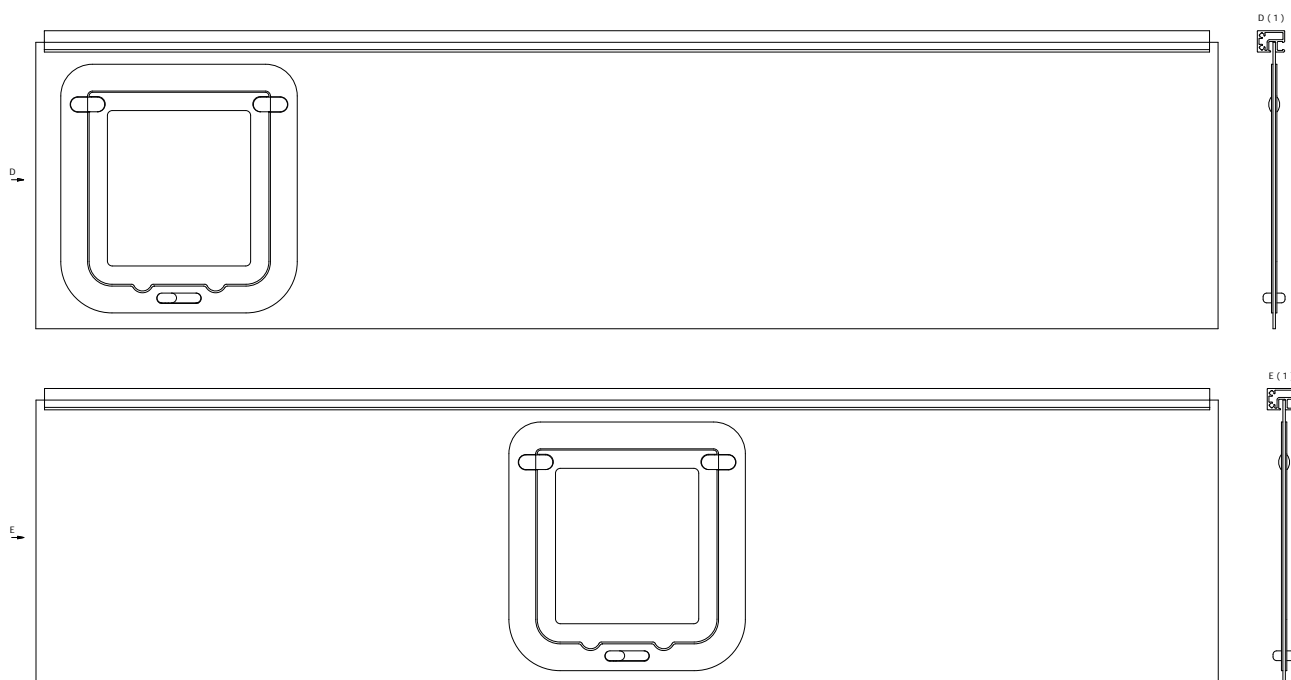

Feneko®



**MOUSTIQUAIRES
CADRES AMOVIBLES**

VR050

MOUSTIQUAIRE CLASSIQUE



Le standard des moustiquaires

- Profils sciés à onglet et reliés avec des pièces d'angle intégrées
- **Profil standard VR050 de 16,3 mm** avec une entaille pour la brosse à clipser
- Brosses à clipser (7 - 12 - 17 mm) en option
- Renforcement contre courbure grâce au travers VR031 (diamètre 10 mm)
- Disponible dans toutes les couleurs RAL (option)
- Possible en anodisé nature
- Finition avec système de clips en inox pour une pose aisée

Options

- Traverse(s) supplémentaire(s) ; à partir de H > 1600 mm = 2 traverses
- Autres couleurs (+ anodisé)
- Choix toile : Standard, Vision +, Renforcée grise, Renforcée noire
- Brosse à clipser (séparée)

Moustiquaires courbées et en biais

- Moustiquaire courbé (rayon fixe ou autre) possible à partir d'un rayon de 250 mm
- Anodisé pas possible
- Plus de 4 angles possibles

CONSEIL : Fixation maritime

Dans des conditions maritimes extrêmes, commandez une fixation en acier inoxydable avec écrou et vis. Celle-ci peut également être installée ultérieurement.

Bon à savoir

- **Taille maximale :**
1500 mm (largeur) x 2500 mm (hauteur)
- **Nous recommandons :**
≤ 800 x 1500 mm: **VR060**
≤ 1100 x 1900 mm: **VR050**
> 1100 x 1900 mm: **VR080**
- Des questions sur les dimensions ?
Envoyez un e-mail à maxime@luxaferm.fr

Connexions d'angle

- Connexions d'angle sciées à onglet
- Connexion invisible grâce aux angles en internes

Montage

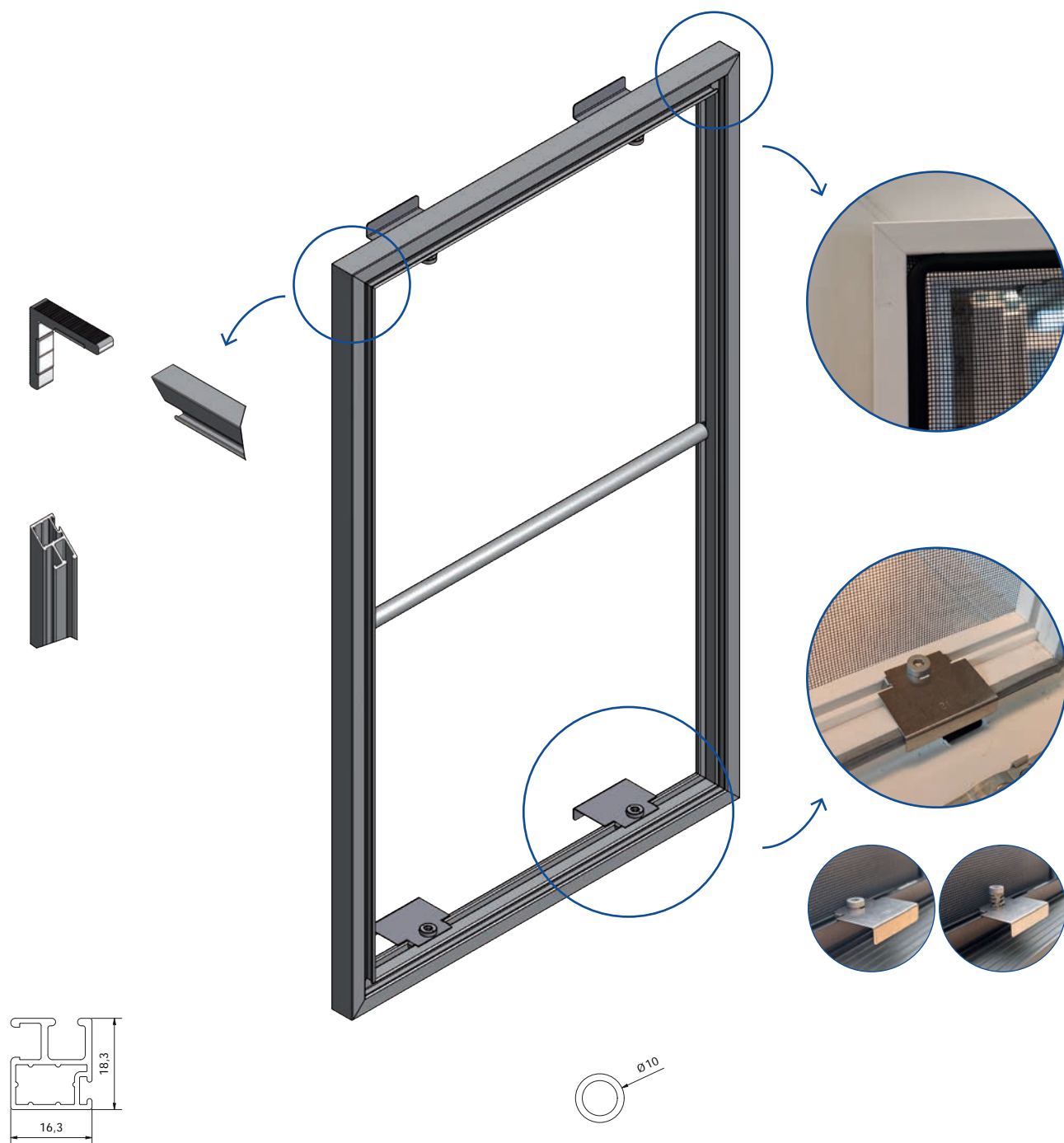

VR050
Dormant 16,3 mm

VR031
Traverse 10 mm

VR060

MOUSTIQUAIRE ÉTROITE



Pour la pose entre fenêtre et volet roulant

- Profils sciés à onglet et reliés avec des pièces d'angle intégrées
- **Profil standard VR060 de 10,5 mm** pour la pose entre la fenêtre et le volet roulant
- Brosses à clipser (7 - 12 - 17 mm) en option
- Renforcement contre courbure grâce à la traverse VR031 (diamètre 10 mm)
- Disponible dans toutes les couleurs RAL (option)
- Possible en anodisé nature
- Finition avec système de clips en inox pour une pose aisée

Options

- Traverse(s) supplémentaire(s) ; à partir de H > 1600 mm = 2 traverses
- Autres couleurs (+ anodisé)
- Choix toile : Standard, Vision +, Renforcée grise, Renforcée noire
- Brosse à clipser (séparée)

Moustiquaires courbées et en biais

- Moustiquaire courbée (rayon fixe ou autre) possible à partir d'un rayon de 250 mm
- Version anodisé pas possible
- Plus de 4 angles possibles

CONSEIL : Fixation maritime

Dans des conditions maritimes extrêmes, commandez une fixation en acier inoxydable avec écrou et vis. Celle-ci peut également être installée ultérieurement.

Bon à savoir

- **Taille maximale :**
1500 mm (largeur) x 2500 mm (hauteur)
- **Nous recommandons :**
≤ 800 x 1500 mm: **VR060**
≤ 1100 x 1900 mm: **VR050**
> 1100 x 1900 mm: **VR080**
- Des questions sur les dimensions ?
Envoyez un e-mail à maxime@luxaferm.fr

Connexions d'angle

- Connexions d'angle sciées à onglet
- Connexions d'angles invisible grâce aux angles en internes

Montage

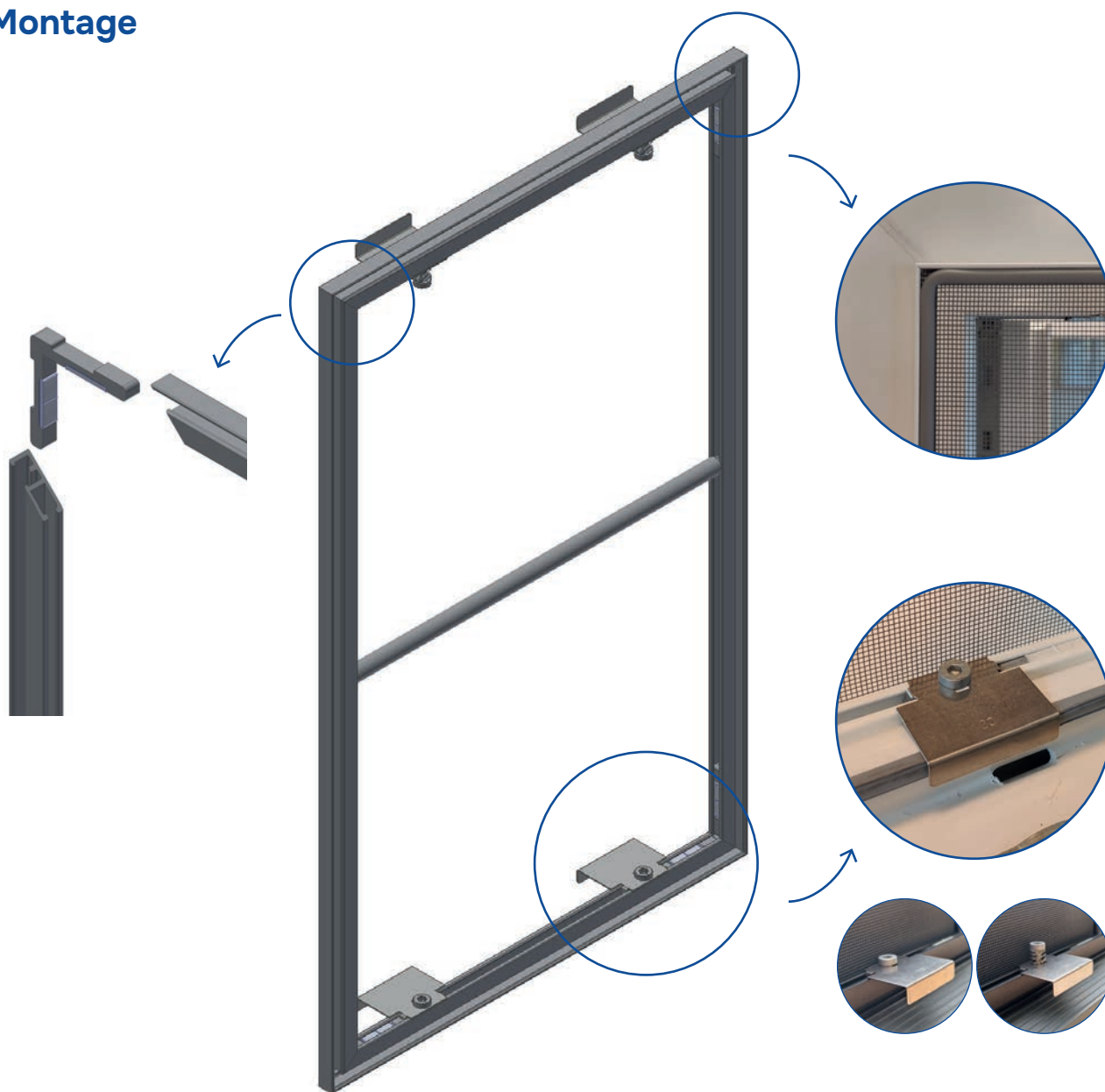

VR060
Dormant 10,5 mm

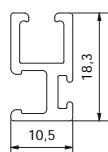

VR031
Traverse 10 mm

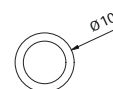

VR050/VR060 VARIANTE OPTIONNELLE

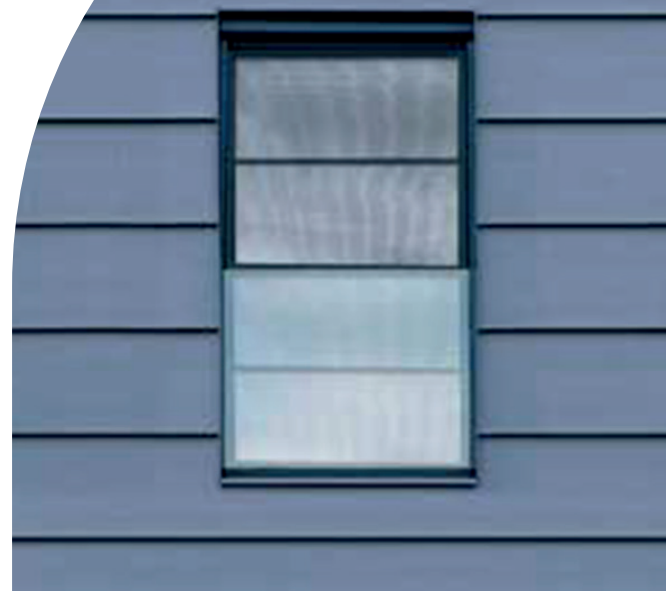

MOUSTIQUAIRE AVEC UN GARDE-CORPS

Pour une fenêtre avec un garde-corps

- Vous pouvez opter pour une **double moustiquaire** (applicable sur tous nos profilés). Outre les clips traditionnels, il existe **deux clips supplémentaires** (VH035N-VB) qui maintiennent les deux moustiquaires ensemble.

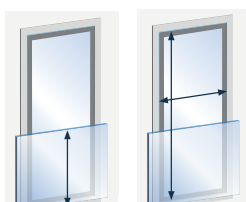

Bon à savoir

- Prenez la hauteur et la largeur **entre le cadre de la fenêtre** (mesures d'ouverture)
- **Prenez la hauteur du garde-corps**
Idéalement : la moustiquaire inférieure devrait être à la même hauteur que le garde-corps
- Indiquez sur le bon de commande que la double moustiquaire est destinée à un garde-corps (les deux clips seront alors fournis à part)

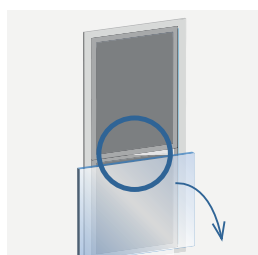

Le principe

- Vous **placez d'abord la moustiquaire inférieure** entre le garde-corps et la fenêtre
- Ensuite, vous **cliquez sur la partie supérieure** de la fenêtre et grâce aux clips spécifiques sur la fenêtre inférieure

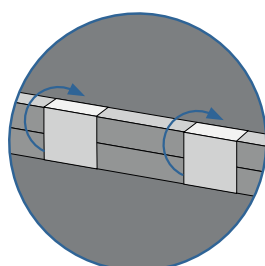

VR080

MOUSTIQUAIRE ÉLÉGANCE



Pour des fenêtres (bois) avec rejets d'eau

- Profils sciés à onglet et reliés avec des pièces d'angle intégrées
- **Profil VR080 de 24,7 mm** avec une entaille pour la brosse à clipser
- Brosses à clipser (7 - 12 - 17 mm) en option
- Renforcement contre courbure grâce à la traverse VR032 (diamètre 12 mm)
- Disponible dans toutes les couleurs RAL (option)
- Possible en anodisé nature
- Finition avec système de clips en inox pour une pose aisée
- **Trappe animaux possible**
- Une **tôle en alu** avec l'option de fraiser une ouverture circulaire (pour la ventilation d'un climatiseur/un séchoir à linge, etc.)

Options

- Traverse(s) supplémentaire(s) ;
à partir de H > 1600 mm = 2 traverses
- Autres couleurs (+ anodisé)
- Choix toile : Standard, Vision +, Renforcée grise, Renforcée noire
- Brosse à clipser (séparée)

Moustiquaires courbées et en biais

- Moustiquaire courbé (rayon fixe ou autre) possible à partir d'un rayon de 250 mm
- Anodisé pas possible
- Plus de 4 angles possibles

CONSEIL : Fixation maritime

Dans des conditions maritimes extrêmes, commandez une fixation en acier inoxydable avec écrou et vis. Celle-ci peut également être installée ultérieurement.

Bon à savoir

- **Taille maximale :**
1500 mm (largeur) x 2500 mm (hauteur)
- **Nous recommandons :**
≤ 800 x 1500 mm: **VR060**
≤ 1100 x 1900 mm: **VR050**
> 1100 x 1900 mm: **VR080**
- Des questions sur les dimensions ?
Envoyez un e-mail à maxime@luxaferm.fr

Connexions d'angle

- Connexions d'angle sciées à onglet
- Connexions invisibles grâce aux angles en internes

Montage



VR080
Dormant 24,7 mm

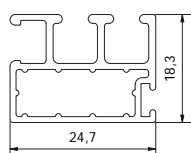

VR032
Traverse 12 mm

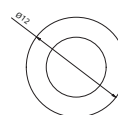

VR090

MOUSTIQUAIRE ÉLÉGANCE

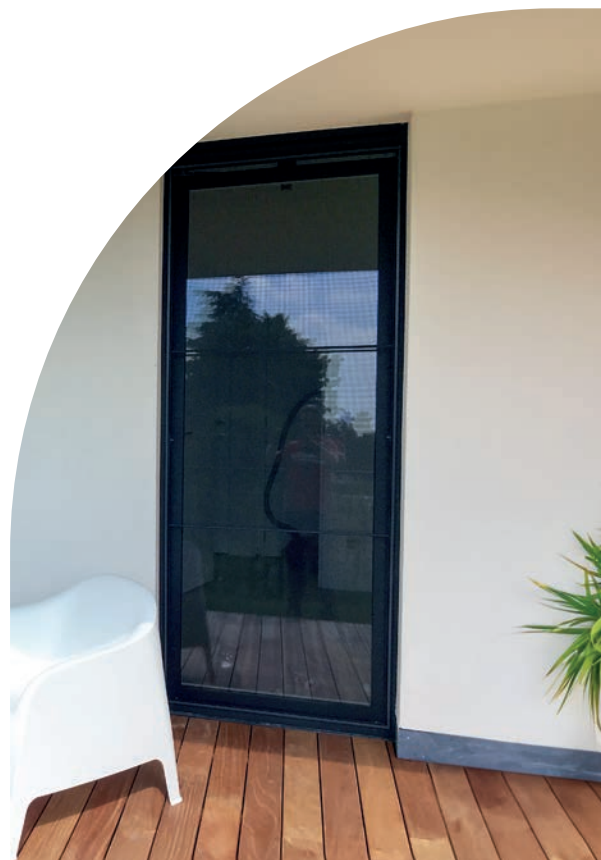

Pour de grandes fenêtres et grilles d'aération

- Profils sciés à onglet et reliés avec des pièces d'angle intégrées
- **Profil VR090 de 40 mm** avec une entaille pour la brosse à clipser
- Brosses à clipser (7 - 12 - 17 mm) en option
- Renforcement contre courbure grâce au traverse VR032 (diamètre 12 mm)
- Disponible dans toutes les couleurs RAL (option)
- Possible en anodisé nature
- Finition avec système de clips en inox pour une pose aisée

Options

- Traverse(s) supplémentaire(s) ; à partir de H > 1600 mm = 2 traverses standard
- Autres couleurs (+ anodisé)
- Choix toile : Standard, Vision +, Renforcée grise, Renforcée noire
- Brosse à clipser (séparée)

Moustiquaires courbées et en biais

- Moustiquaire courbé (rayon fixe ou autre) possible à partir d'un rayon de 250 mm
- Anodisé pas possible
- Plus de 4 angles possibles

CONSEIL : Fixation maritime

Dans des conditions maritimes extrêmes, commandez une fixation en acier inoxydable avec écrou et vis. Celle-ci peut également être installée ultérieurement.

Bon à savoir

- **Taille maximale :**
1500 mm (largeur) x 2500 mm (hauteur)
- **Nous recommandons :**
≤ 800 x 1500 mm: **VR060**
≤ 1100 x 1900 mm: **VR050**
> 1100 x 1900 mm: **VR080**
- Des questions sur les dimensions ?
Envoyez un e-mail à maxime@luxaferm.fr

Connexions d'angle

- Connexions d'angle sciées à onglet
- Connexions invisibles grâce aux angles en internes

Montage

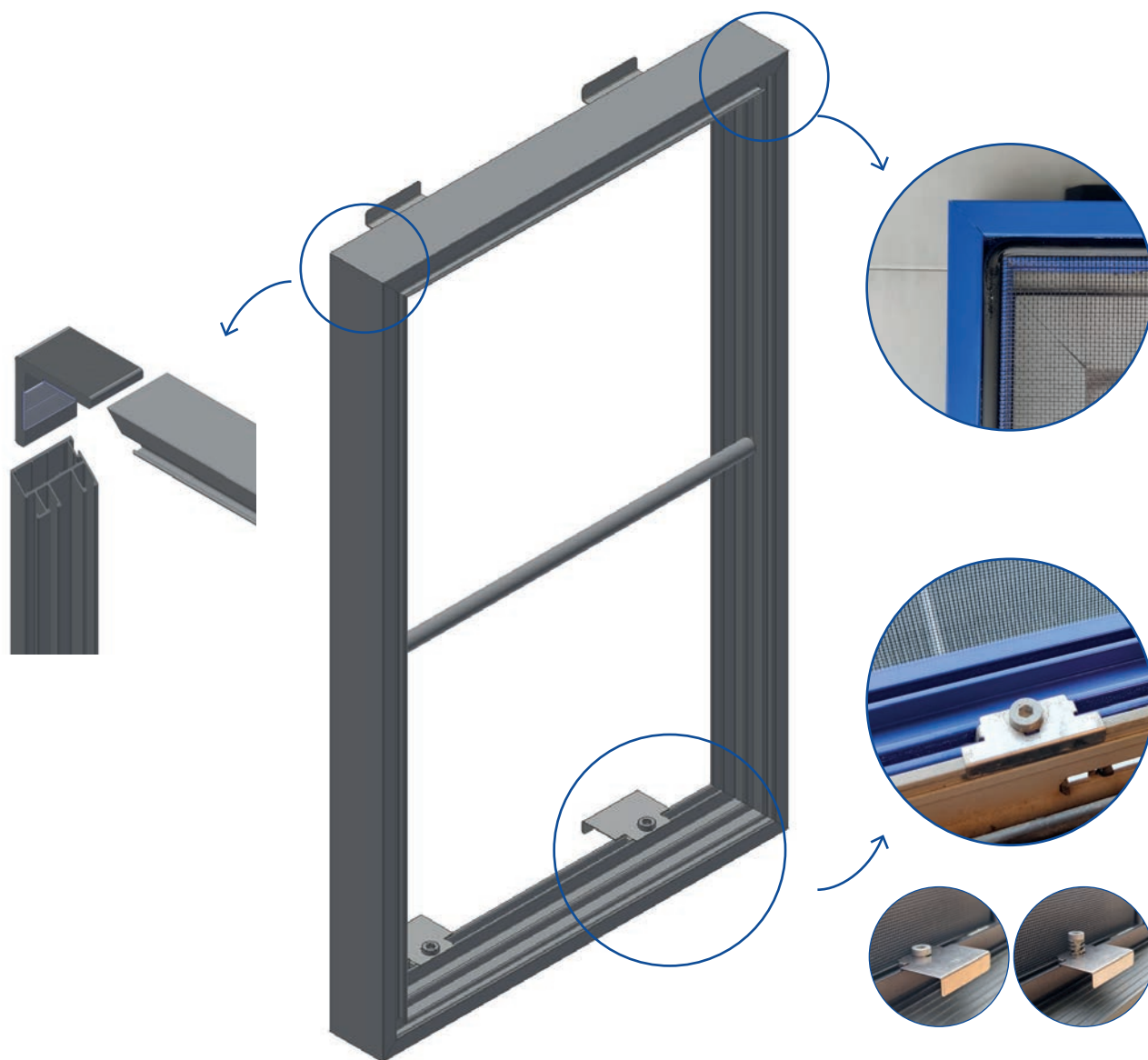

VR090
Dormant 40 mm

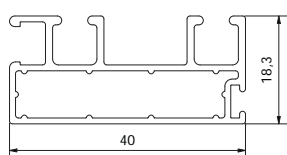

VR032
Traverse 12 mm

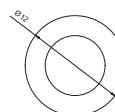

VR061 (RV)

MOUSTIQUAIRE ENCASTRÉE EXTRA-PLATE



Pour fenêtre PVC avec volets ou stores

- Profils sciés en onglet et assemblés à l'aide de pièces d'angle intégrées
- **Profilé de cadre VR061 de 10,5 mm**
- Épaisseur de bride de 1,5 mm (à l'extérieur de la fenêtre)
- Si l'espace disponible entre la fenêtre et le volet roulant (ou l'écran) est inférieur à 11 mm
- **L'épaisseur minimale du cadre de la fenêtre est de 11 mm**
- Le vantail doit toujours rester derrière le cadre de la fenêtre
- Renforcement contre la flexion grâce à la traverse VR031 (diamètre 10 mm)
- Disponible dans toutes les couleurs RAL
- Finition avec **système de clips en inox** pour une installation facile
- Pas de brosse à clipser possible

Options

- Traverse(s) supplémentaire(s) ; à partir de H > 1600 mm = 2 traverses
- Autres couleurs (anodisé pas possible)
- Choix toile : Standard, Vision +, Renforcée grise, Renforcée noire

CONSEIL : Fixation maritime

Dans des conditions maritimes extrêmes, commandez une fixation en acier inoxydable avec écrou et vis. Celle-ci peut également être installée ultérieurement.

Bon à savoir

- **Taille maximale :**
1500 mm (largeur) x 2500 mm (hauteur)
- **Nous recommandons :**
≤ 800 x 1500 mm: **VR060**
≤ 1100 x 1900 mm: **VR050**
> 1100 x 1900 mm: **VR080**
- Des questions sur les dimensions ?
Envoyez un e-mail à maxime@luxaferm.fr

Connexions d'angle

- Connexions d'angle sciées à onglet
- Connexions invisibles grâce aux angles en internes

Montage

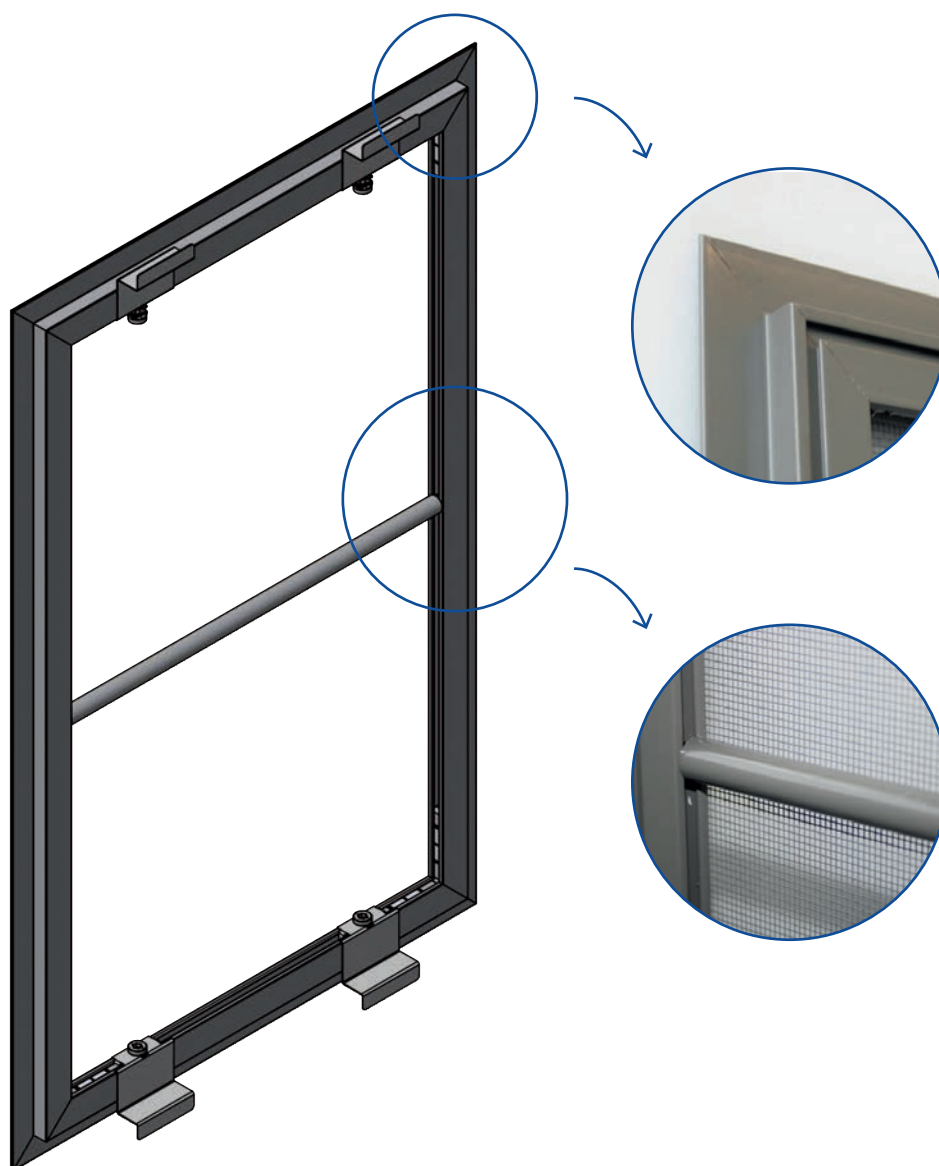

VR061
Dormant 10,5 mm

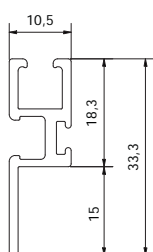

VR031
Traverse 10 mm

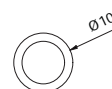

VR033 ULTRA



MOUSTIQUAIRE À ENCASTRER

Pour fenêtres avec grille de défense ou fenêtre sans recouvrement suffisant

- Profilés sciés en onglet et assemblés à l'aide de pièces d'angle intégrées
- **Profilé de cadre VR050 de 16,3 mm**
- Des découpes sont possibles, elles sont toujours déterminées à partir de la vue intérieure.
- Renfort contre la flexion grâce à la traverse VR031 (diamètre 10 mm)
- Disponible dans toutes les couleurs RAL. Pièce en inox de la même couleur que le profilé de la moustiquaire.
- Finition avec **Tubtara** pour une installation facile
- Pas de brosse à clipser possible

Fermeture

- Deux rivets sont placés sur la hauteur de la moustiquaire, au centre
- Ceux-ci sont vissés fermement dans le profil lors de la pose, ce qui fixe le profil
- La profondeur minimale du rebord pour le placement des rivets est 14 mm

Options

- Traverse(s) supplémentaire(s) ; à partir de H > 1600 mm = 2 traverses
- Autres couleurs (la réalisation en anodisé n'est pas possible)
- Choix toile : Standard, Vision +, Renforcée grise, Renforcée noire

Moustiquaires encastrées courbées et en biais

- Moustiquaire courbé (rayon fixe ou autre) possible à partir d'un rayon de 250 mm
- Anodisé pas possible
- Plus de 4 angles possibles

Bon à savoir

- **Taille maximale :**
1500 mm (largeur) x 2500 mm (hauteur)
- Des questions sur les dimensions ?
Envoyez un e-mail à maxime@luxaferm.fr

Connexions d'angle

- Connexions d'angle sciées à onglet
- Connexions invisibles grâce aux angles en aluminium internes
- Le rebord inox est ouvert : il n'y a pas de connexion d'angle
- Les rebords inox vertical et horizontal sont distincts l'un de l'autre et prévus dans la fixation de la moustiquaire dans l'encadrement
- Renforcement supplémentaire grâce à la vis dans le tubtara

Montage

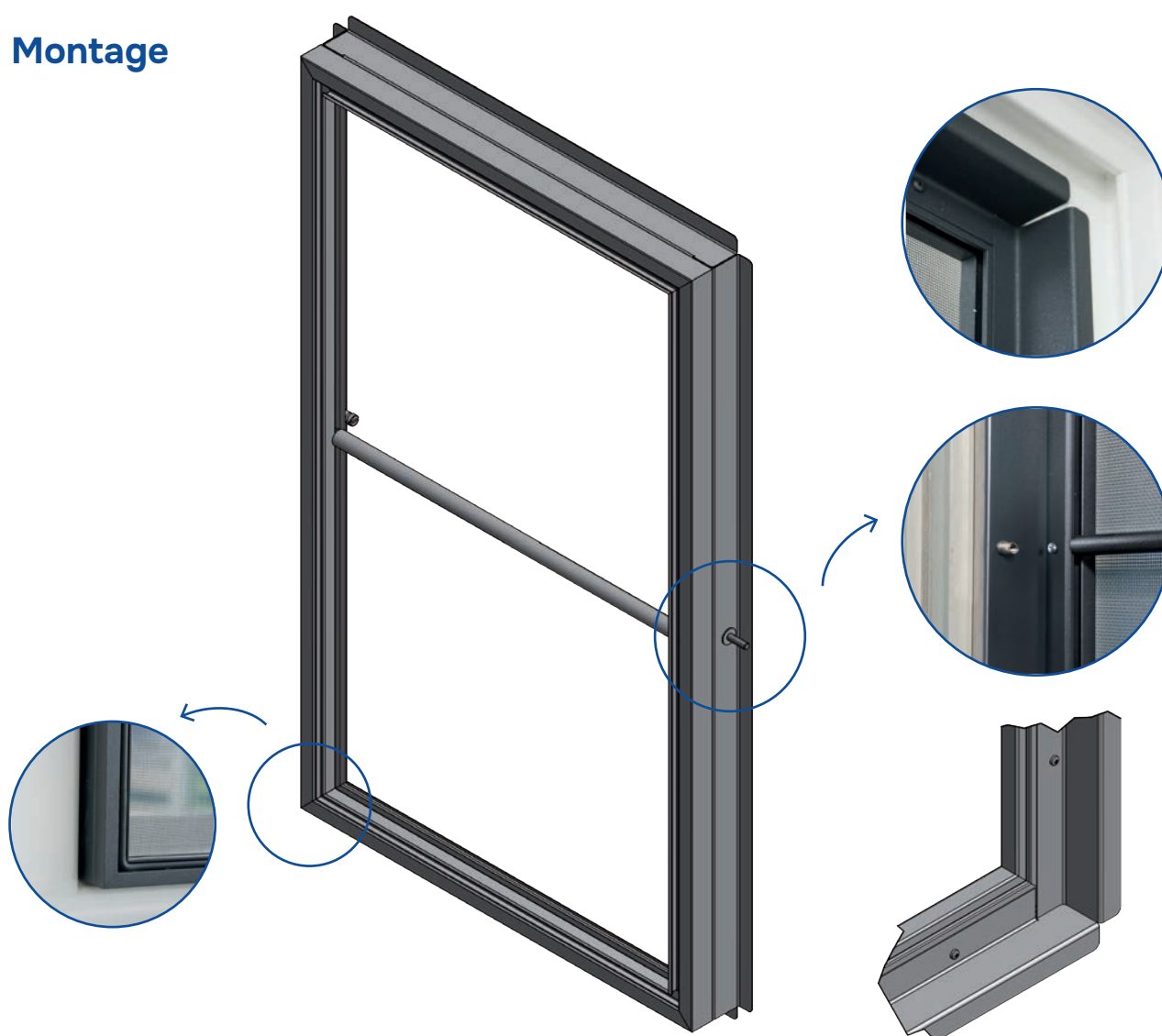

VR050
Dormant 16,3 mm

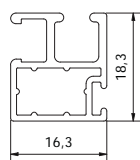

VR031
Traverse 10 mm

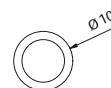

Résumé

CLASSIQUE

2 profils : - 10,5 mm (VR060) - 16,3 mm (VR050)	2 profils : - 24,7 mm (VR080) - 40 mm (VR090)
Moustiquaires courbées et en biais possibles	Moustiquaires courbées et en biais possibles
À onglet	À onglet
Système de clips en inox	Système de clips en inox
Angles à onglet	Angles à onglet
Toutes les couleurs RAL possibles	Toutes les couleurs RAL possibles
Anodisé nature possible	Anodisé nature possible

ÉLÉGANCE

ENCASTRÉE

1 profil : - 10,5 mm (VR061)	5 profondeurs : - 36 mm - 46 mm - 56 mm - 66 mm - 76 mm
Rebord alu 1,5 mm	Rebord alu 20-30-40-50-60 mm ou sur mesure (12-80 mm) Épaisseur rebord 8 ou 11 mm
À onglet	À onglet
Système de clips en inox	2 rivets
Angles à onglet	Angles à onglet
Toutes les couleurs RAL possibles	Toutes les couleurs RAL possibles
Pas d'anodisé	Pas d'anodisé

ENCASTRÉE VR033 ULTRA

Feneko®



PORTES MOUSTIQUAIRES BATTANTES



Profilé central

Dans le cas des portes moustiquaires, le profilé central est toujours placé à une hauteur de 917 mm (c.-à-d. au centre du profilé central et à compter à partir du bas du cadre). Cependant, d'autres hauteurs peuvent également être mentionnées sur le bon de commande.

Si vous optez pour plusieurs profilés, veuillez indiquer sur le bon de commande à quelles hauteurs vous les voulez.



Fermeture automatique (option)

Toutes nos portes moustiquaires peuvent être pourvues d'une pompe pour fermeture automatique. Cette pompe à air peut être réglée et ajustée de sorte que la fermeture automatique se fasse à la vitesse que vous souhaitez. La pompe peut être démontée aisément et peut également être fixée pour rester ouverte et vous permettre ainsi d'entrer et sortir facilement.

Plaque de protection (option)

Nos portes moustiquaires peuvent être pourvues d'une plaque de protection en aluminium (sauf pour la porte *Élégance Plus*). Elle se place au bas de la porte et sert comme protection contre les coups de pied et les projections d'eau.

La plaque de protection est toujours réalisée dans une épaisseur de 2 mm et est émaillée dans la même couleur que l'encadrement et le battant. La hauteur standard fait 300 mm, mais peut être choisie librement.

Profondeur d'encastrement minimale

La profondeur d'encastrement minimale de nos portes moustiquaires dépend de la finition.

- En cas de finition avec dormant :
profondeur d'encastrement de 80 mm
- En cas de finition sans dormant :
profondeur d'encastrement de 34 mm

PORTE BATTANTE ÉLÉGANCE



Une porte battante de grande qualité

- Profil d'encadrement VP1000 **scié à onglet**
- L'encadrement peut être obtenu avec le rebord (VP1001) pour une jolie finition de la maçonnerie en cas de placement dans la baie
- Profil de recouvrement de battant VP1003 côté champ pour des trous de forage invisibles
- Profilé central en S VP1005 de 75 mm de hauteur qui fait également office de poignée ; est placé à la hauteur de votre choix (Standard 917 mm)
- Double ouvrant possible
- En cas d'un double ouvrant : un maucclair sur l'un des battants et une serrure de verrouillage
- Possible avec ou sans encadrement (U ou complet)
- Disponible dans toutes les couleurs RAL (option)
- Possible avec pompe laquée
- Plaque en plexi possible (avec VP1018)
- Brosse au bas de la porte
- Trappe pour animaux possible

Fermeture

- **Aimants intégrés** réalisés en inox magnétique
- Plaquettes support peints dans la même couleur que la porte
- En cas d'exécution double, les aimants sont placés sur le maucclair
- Caoutchouc d'arrêt à l'intérieur du battant pour un raccord parfait avec l'encadrement
- 3 charnières robustes réparties sur toute la hauteur
- Axes de charnières inoxydables

Options

- Supplément tôle supérieure à 300 mm
- Autres couleurs (anodisé pas possible)
- Choix toile : Standard, Vision +, Renforcée Grise, Renforcée Noire
- Placement pompe
- Placement trappe pour animaux
- Placement trappe pour animaux à l'extrémité
- Tôle Plexi (min. 2 m²)
- Porte double avec dormant
- Dormant tout au tour

Bon à savoir

- **Taille maximale :**
1200 mm (largeur) x 3100 mm (hauteur)

Connexions d'angle

- Connexions d'angle sciées à onglet
- Angles à onglet pressés l'un dans l'autre
- Possibilité de réaliser l'encadrement avec des angles vissés pour le placement sur la baie (les vis utilisées sont émaillées dans la même couleur que la moustiquaire)

Montage

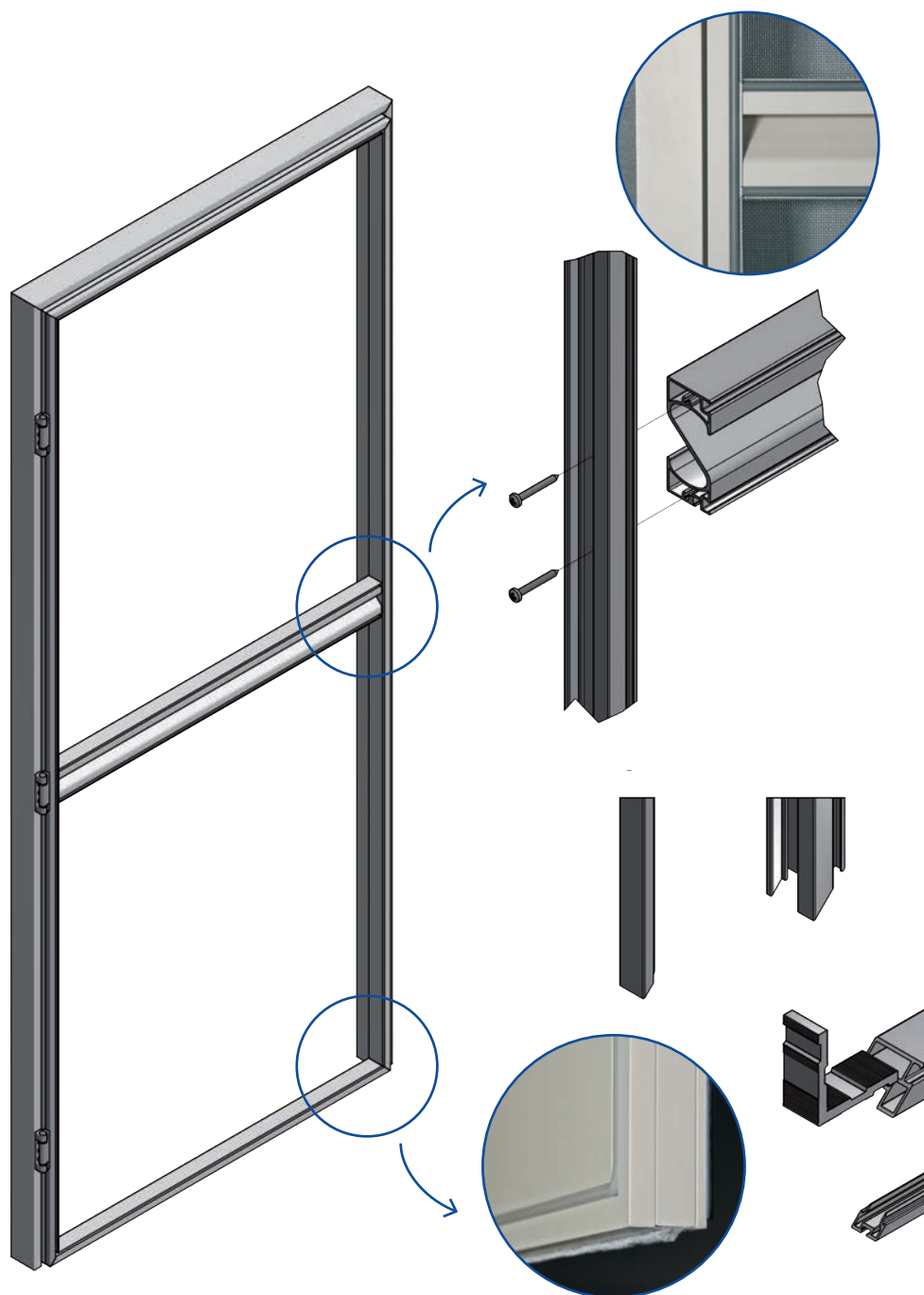

Profils

VP1000
Dormant

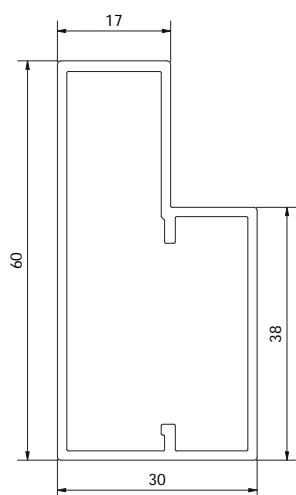

VP1005
Traverse

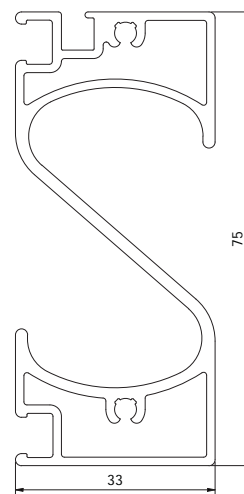

VP1001
Dormant avec retour

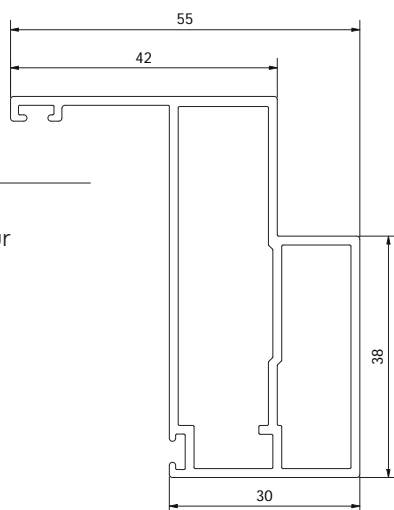

VP1018
Ouvrant pour tôle

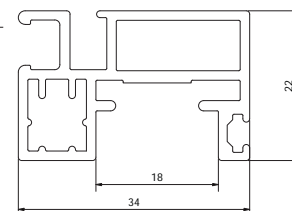

VP1003
Profil d'achèvement

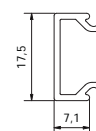

VP1002
Ouvrant

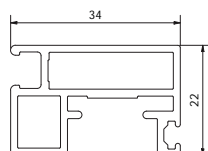

VP1004
Profil d'achèvement pour brosse

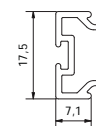

VP1014
Mauclair

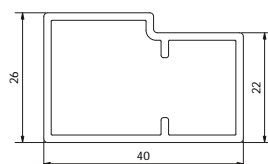

VP1020
Traverse pour tôle

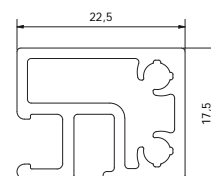

Résumé

ÉLÉGANCE

Encadrement 30 mm (largeur)

À onglet

Profilé central en S 75 mm

Encadrement possible (en U ou sur tout le pourtour)

Trappe pour animaux possible

Toutes les couleurs RAL possibles

Pas d'anodisé

Double ouvrant possible

Angles à onglet

Aimants intégrés

3 charnières

Hauteur traverse 917 mm

Feneko®



PORTES MOUSTIQUAIRES COULISSANTES

Portes moustiquaires coulissantes en angle

En plus d'une porte moustiquaires coulissantes en angle pour une fenêtre d'angle extérieure où les deux fenêtres s'ouvrent complètement, Feneko France offre une solution personnalisée pour les portes moustiquaires coulissantes en angle intérieures.

Profilé central

Dans le cas des portes moustiquaires coulissantes, le profilé central est toujours placé à une hauteur de 962 mm (c.-à-d. au centre du profilé central et à compter à partir du bas du cadre).

Cependant, d'autres hauteurs peuvent également être mentionnées au bon de commande.

Si vous optez pour plusieurs profilés, veuillez indiquer sur le bon de commande à quelles hauteurs vous les voulez.

Plaque de protection (option)

Nos portes moustiquaires peuvent être pourvues d'une plaque de protection en aluminium. Elle se place au bas de la porte et sert comme protection contre les coups de pied. Une plaque de protection est nécessaire lorsque vous prévoyez une trappe pour chien ou chat.

La plaque de protection est toujours réalisée dans une épaisseur de 2 mm et est émaillée dans la même couleur que l'encadrement et le battant. La hauteur standard fait 300 mm, mais peut être choisie librement.

MOUSTIQUAIRES COULISSANTES ÉLÉGANCE



Une porte coulissante de grande qualité

- **Tous les profils sont sciés à onglet**
- **Angles pressés à onglet**
- Profil de recouvrement VP1003 pour des vis et des trous de forage invisibles
- Roulettes du porte-roulettes VP1010 quasiment invisibles
- Coulisement parfait grâce à l'intégration des roulettes dans le guide supérieur avec fonction portante
- Vis PVC en haut dans le porte-roulettes comme frein contre les coups de vent violents
- Profilé central en S (VP1005) de 75 mm de hauteur qui fait également office de poignée est placé à la hauteur de votre choix (standard 962 mm)
- Double coulissante possible
- En cas d'une double coulissante, un maucclair VP1050 est placé sur l'un des ouvrants
- Disponible dans toutes les couleurs RAL (option)
- Pas d'anodisation possible, mais possible avec tous les guides inférieurs
- **Trappe pour animaux possible**

Options

- Plaque de protection (hauteur \geq 300 mm) disponible en plexiglas (min. 2 m²) ou en aluminium
- Autres couleurs
- Choix toile : Standard, Vision +, Renforcée grise, Renforcée noire
- Placement pompe pour fermeture automatique (largeur minimum porte moustiquaire coulissante : 861 mm, ouverture maximale : 1200 mm)
- Trappe pour animaux (dans la plaque de protection ou le profilé d'angle)
- Porte double coulissante
- Double porte coulissante d'angle (intérieure et extérieure)
- Brosse verticale (à gauche et/ou à droite)
- Brosse côté court
- Arrêts

Bon à savoir

- **Taille maximale :**
2800 mm (largeur) x 3100 mm (hauteur)
- Des questions sur les dimensions ?
Envoyez un e-mail à maxime@luxaferm.fr

Connexions d'angle

- Connexions d'angle sciées à onglet
- Angles à onglet clamés l'un dans l'autre

Montage

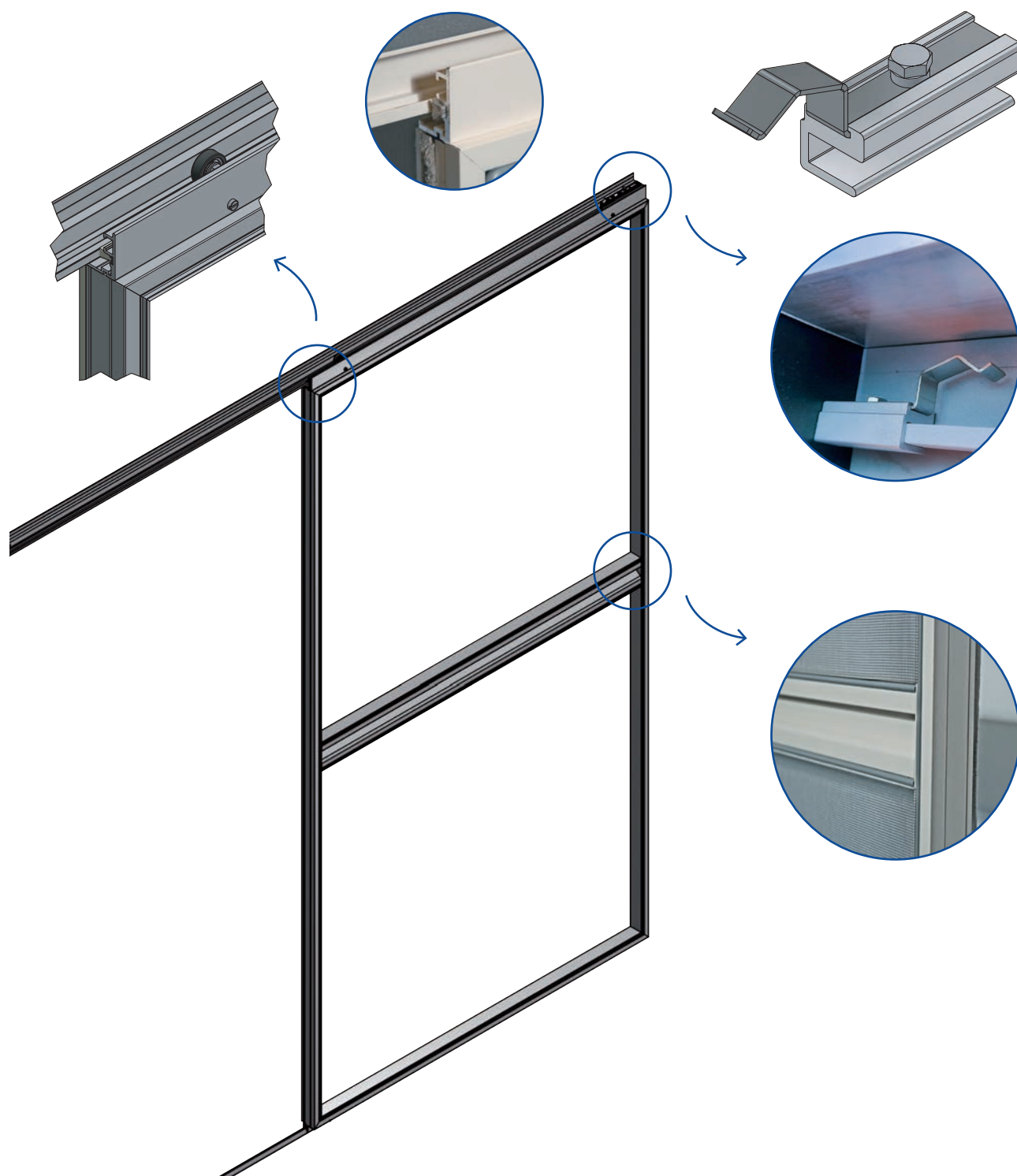

Profils

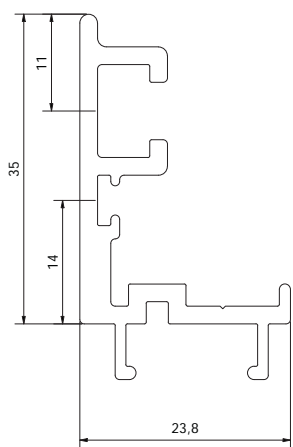

VP1010
Profil de roulement

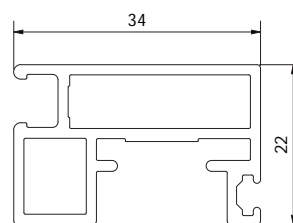

VP1002
Ouvrant

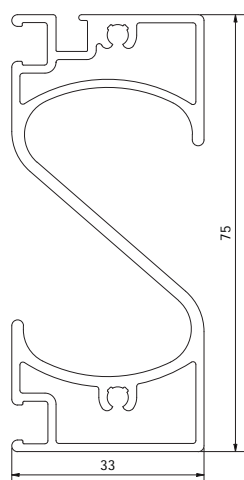

VP1005
Traverse

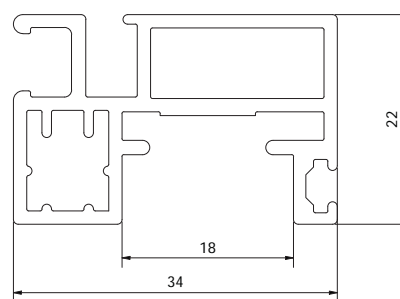

VP1018
Ouvrant pour tôle

Profils

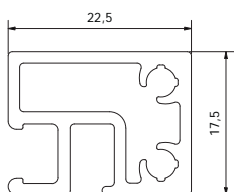

VP1020
Traverse pour tôle

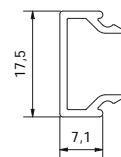

VP1003
Profil d'achèvement

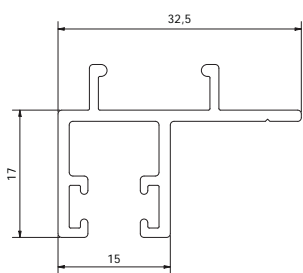

VP1009
Profil pour brosse

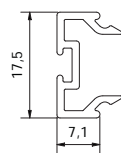

VP1004
Profil d'achèvement pour brosse

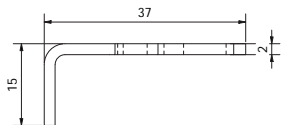

VP1050
Maclair
15 x 37 x 2

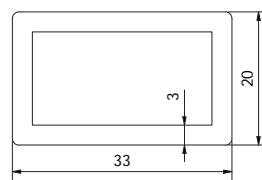

VP1040
Tube rectangulaire ouvrant
pour le renforcement à partir de 1800 mm de largeur

Profils

VP5087
Guide supérieur

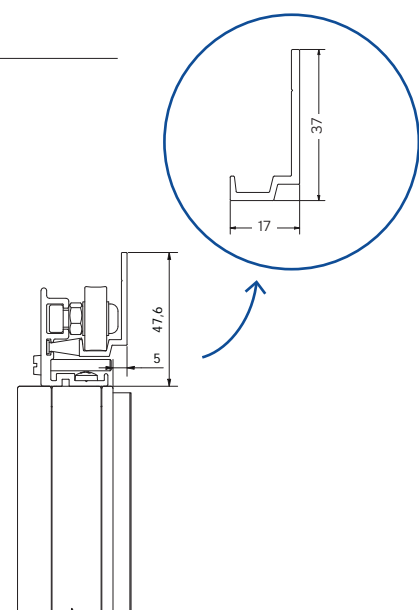

VP1011
Guide supérieur
5 mm

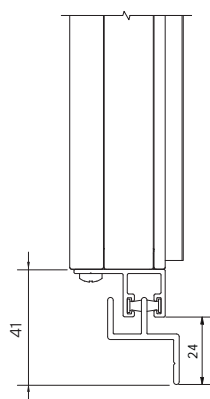
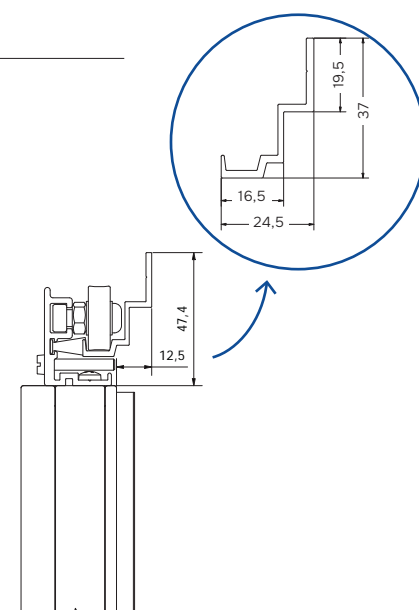

VP1059/VP1060
Guide inférieur
31 mm

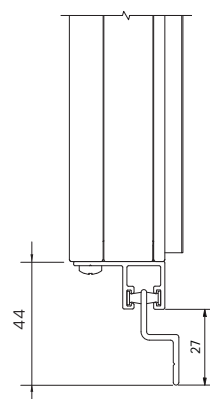
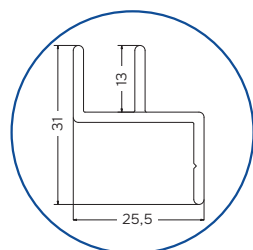

VP1012
Guide inférieur
13,5 mm

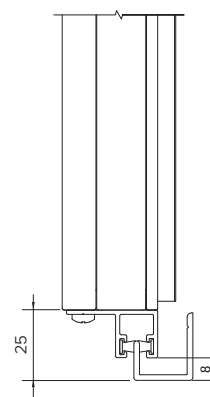
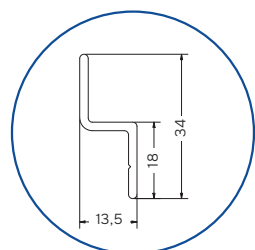

VP1054
Guide inférieur
21 mm

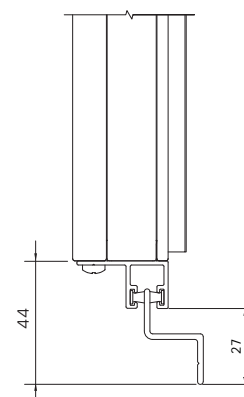
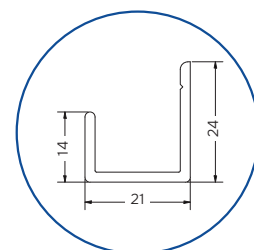

VR073
Guide inférieur
21 mm

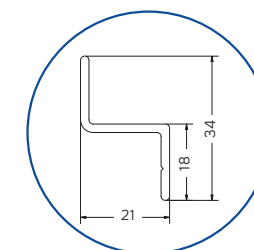

Profils

VP5088
Guide supérieur
30 mm

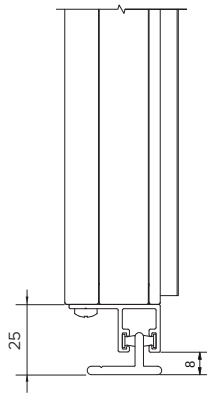
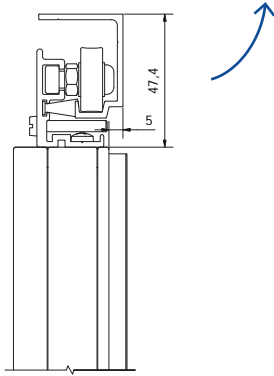
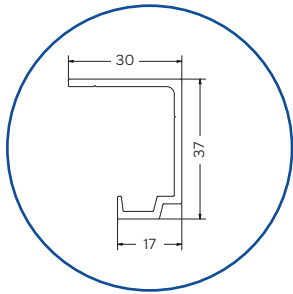

VP1016
Rail plat
15 mm

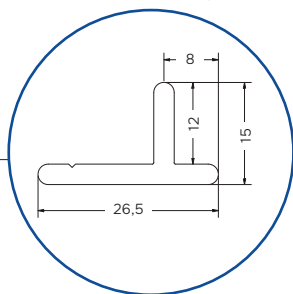

VP4961
Guide supérieur
10 mm

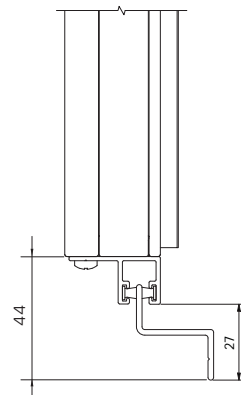
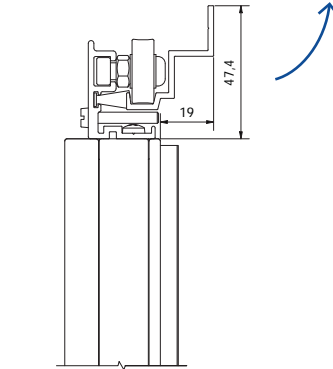
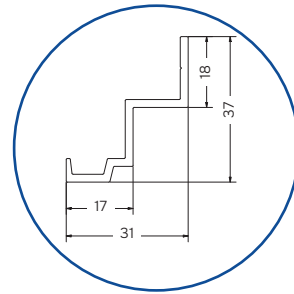

VR074
Guide inférieur
27,5 mm

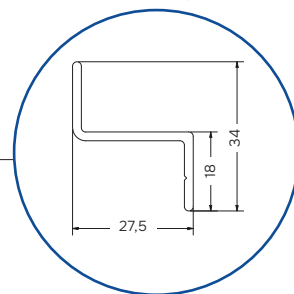

MOUSTIQUAIRES COULISSANTES ÉLÉGANCE ONE



La porte coulissante qui s'adapte à toutes les situations.

- Disponible avec des profilés de poignée verticaux de 45 mm et 75 mm, au choix ou combinés
- Profils sciés en onglet
- Assemblages d'angle par vissage pour plus de solidité
- Profilé d'aile retravaillé/support de roue pour plus d'élégance
- Glissement parfait grâce à l'intégration des roulettes dans le guide supérieur avec fonction porteuse
- Guidage parfait sur le guide inférieur grâce à l'intégration du guidage dans les capuchons de finition inférieurs
- Roulettes invisibles, réglables +/- 1,5 mm
- Protection invisible contre les chutes grâce à des capuchons de finition
- Les brosses continues assurent une étanchéité maximale contre la fenêtre ou le mur.
- Disponible dans toutes les couleurs RAL
- Pas possible en anodisé naturel
- Capuchons disponibles en plastique noir ou gris, selon la couleur du cordon
- Porte double possible
- Dans le cas d'une double exécution, un compas VP1050 est placé sur l'un des vantaux
- Pas de plaque de protection possible
- Pas de trappe pour animaux possible

Connexions d'angle

- Connexions d'angle sciées à onglet
- Angles vissés pour plus de solidité

Montage

Roulettes réglables
+/- 1.5 mm.

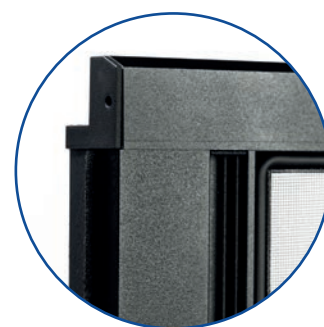

Profil vertical de 75 ou
45 possible de chaque
côté.

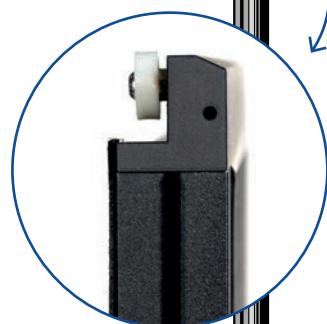

Capuchons avec
fixation intégrée.

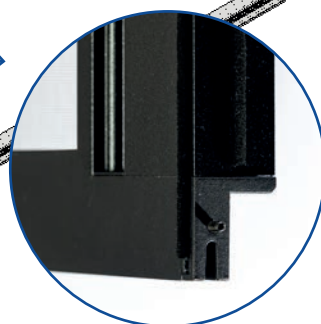

Capuchons avec
brosse intégrée.

Profils

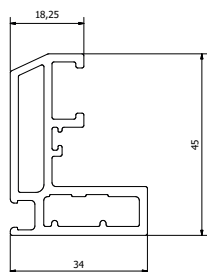

VP1064

Profilé supérieur de l'aile

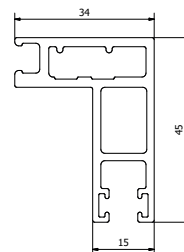

VP1065

Profilé inférieur d'aile

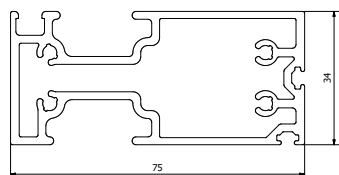

VP1066

Ouvrant horizontal vertical 75mm

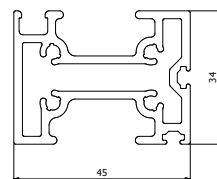

VP1063

Ouvrant horizontal vertical 45mm

Options

- Couleurs RAL
- Anodisé nature
- Choix de moustiquaire = Standard, Vision +, Renforcée grise, Renforcée noire
- Double porte coulissante
- Brosse verticale (à gauche et/ou à droite)
- Brosse côté court
- Arrêts (double)

Profils

VP5087
Guide supérieur

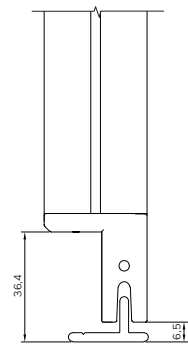
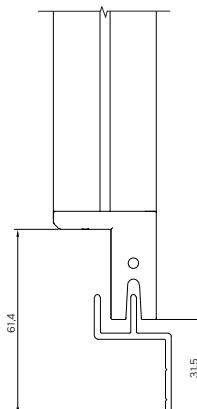
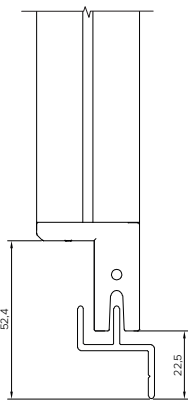
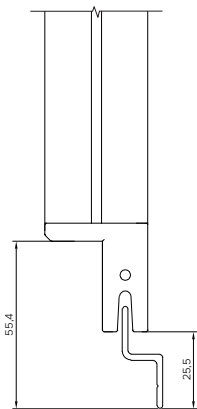
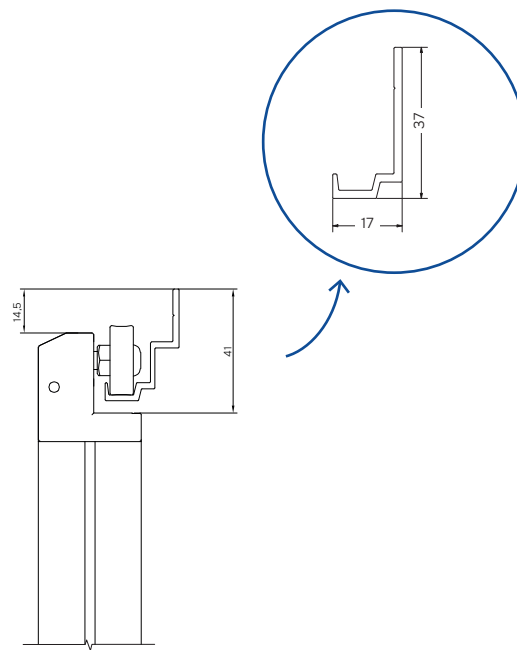

VP1012
Guide inférieur
13,5 mm

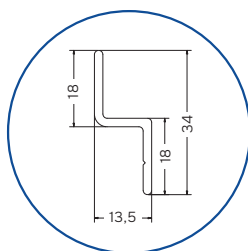

VP1059
Guide inférieur
31 mm

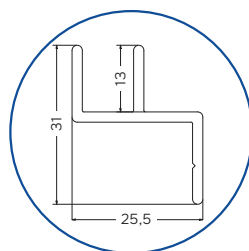

VP1060
Guide inférieur
40 mm

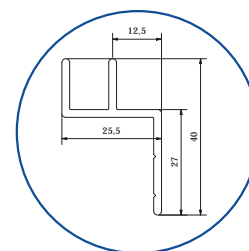

VP1016
Rail
15 mm

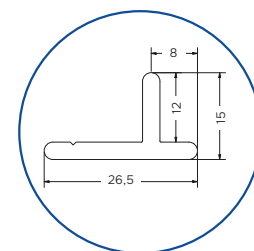

Profils

VP1011
Guide supérieur
5 mm

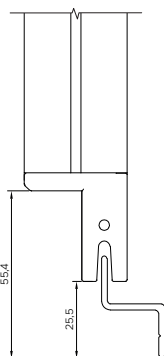
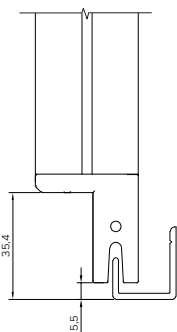
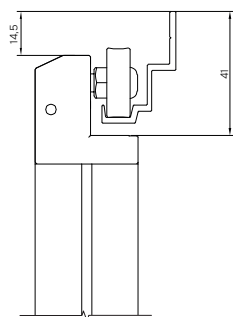
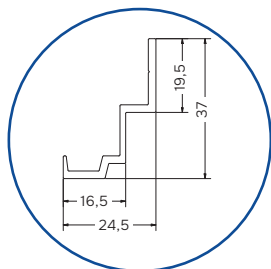

VP1054
Guide inférieur
21 mm

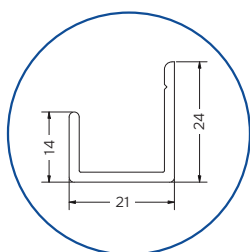

VR073
Guide inférieur
21 mm

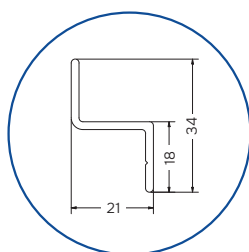

VP5088
Guide supérieur
30 mm

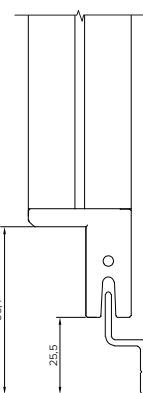
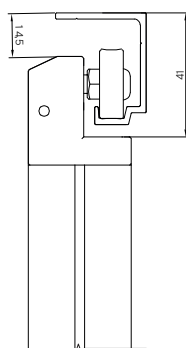
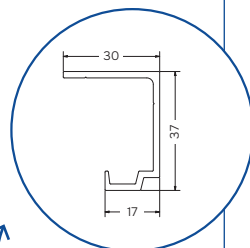

VP1012
Guide inférieur
13,5 mm

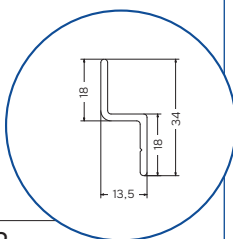

VP4961
Guide supérieur
10 mm

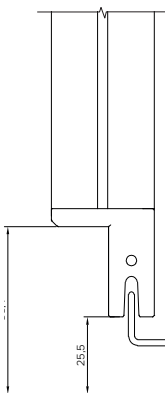
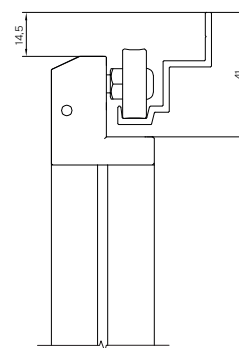
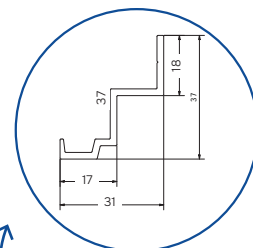

VR074
Guide inférieur
27,5 mm

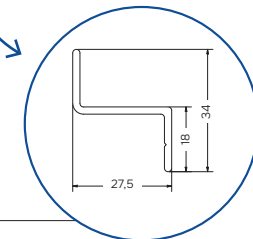

MOUSTIQUAIRE COULISSANTE ÉTROITE



Pour une porte coulissante avec volet roulant

- **Tous les profils sont sciés à onglet**
- **Angles pressés à onglet**
- Profil de battant VR070 de 16 mm
- Roulettes dans le profil inférieur horizontal
- Pas de porte portante
- **Profilé central en S** VR071 de 90 mm de hauteur faisant également office de poignée ; est placé à la hauteur de votre choix (standard 962 mm)
- Double coulissante possible
- En cas d'une double coulissante, un maclair est placé sur l'un des ouvrants
- Caoutchouc de contact possible sur les 2 profilés verticaux pour une fermeture parfaite
- **A partir d'une largeur de 1600 mm, un tube vertical est placé pour le support**
- Disponible dans toutes les couleurs RAL
- Disponible en anodisé naturel et également tous les guides inférieurs
- **Trappe pour animaux possible**

Options

- Plaque de protection (hauteur ≥ 300 mm) disponible en plexiglas (min. 2 m²) ou en aluminium
- Autres couleurs (anodisé possible)
- Choix toile : Standard, Vision +, Renforcée grise, Renforcée noire
- Trappe pour animaux (plaque de protection ou profilé d'angle)
- Porte double coulissante
- Brosse verticale (à gauche et/ou à droite)
- Joint de protection

Bon à savoir

- **Taille maximale :**
2400 mm (largeur) x 3100 mm (hauteur)
- Des questions sur les dimensions ?
Envoyez un e-mail à maxime@luxaferm.fr

Connexions d'angle

- Connexions d'angle sciées à onglet
- Angles à onglet clamés l'un dans l'autre

Montage

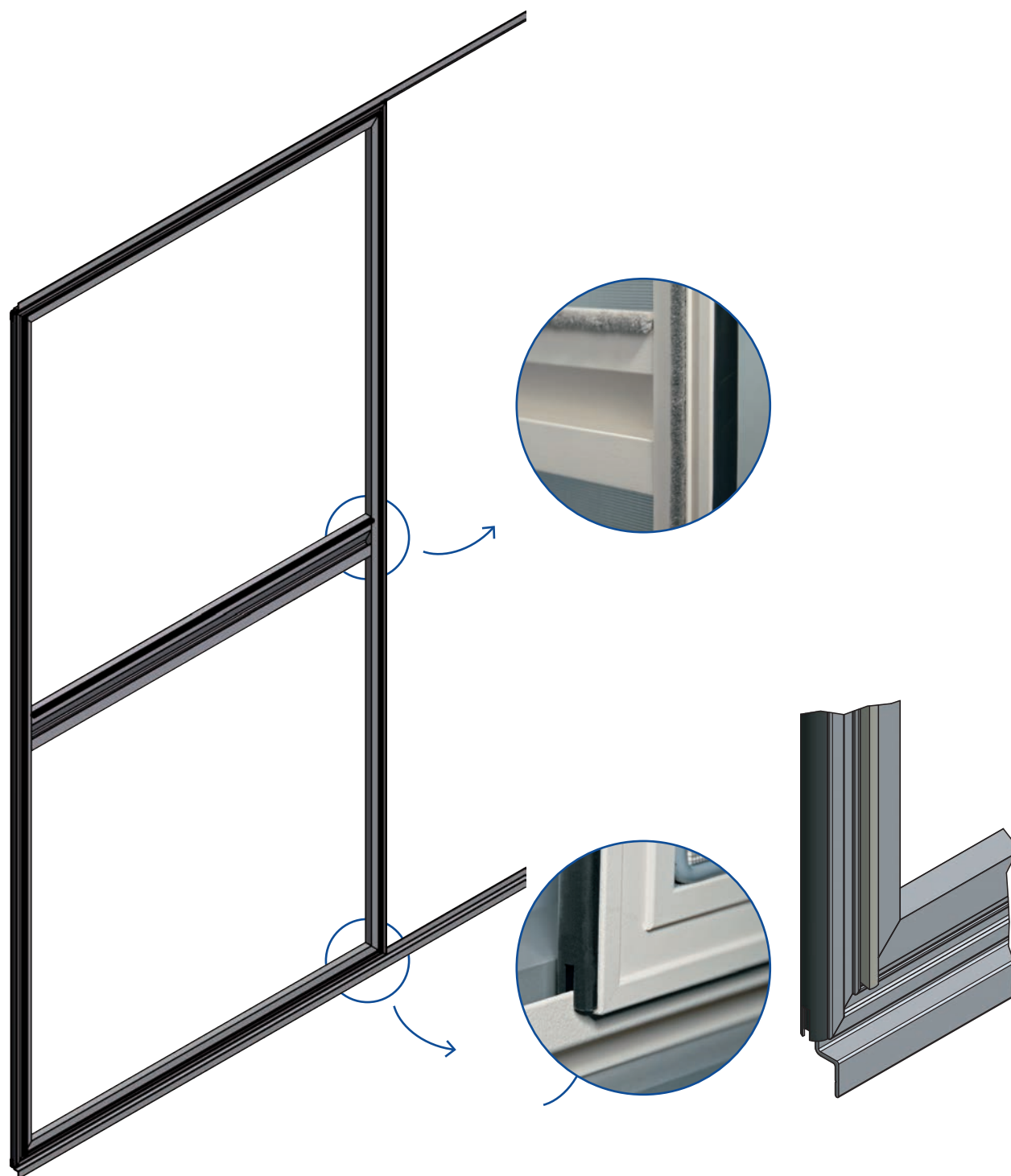

Profils

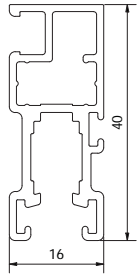

VR070
Ouvrant

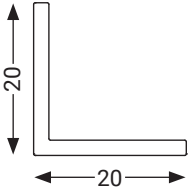

L20 x 20 x 2
Maclair
20 x 20 x 2

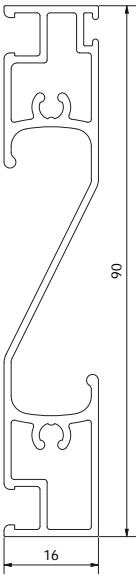

VR071
Traverse

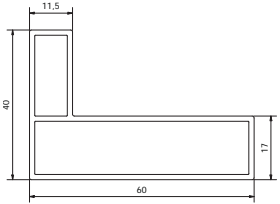

VP4012
Dormant

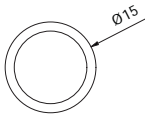

VP1051
Tube vertical rond

Profils

VP1012
Guide inférieur
13,5 mm

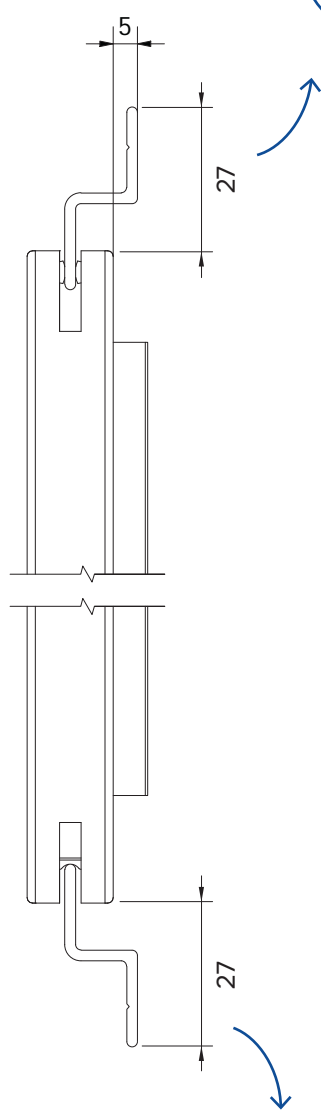

VP1012
Guide inférieur
13,5 mm

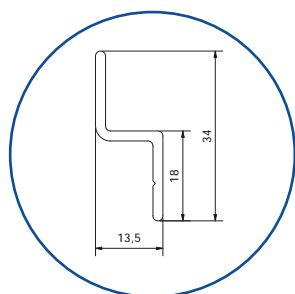

VR073
Guide inférieur
21 mm

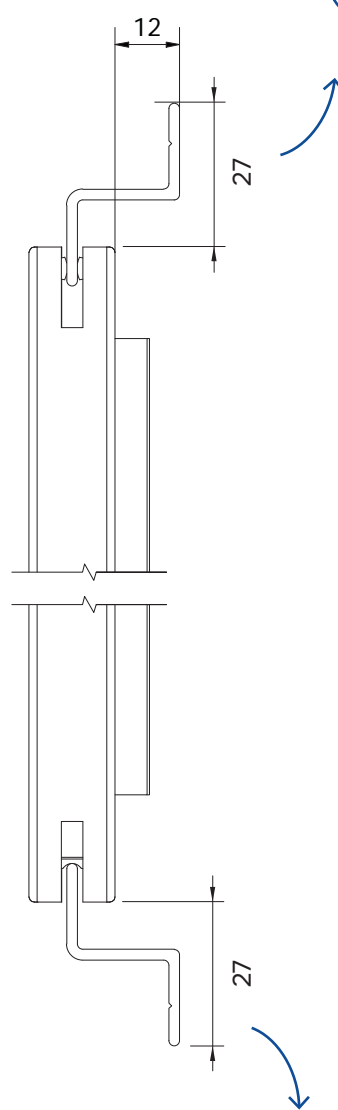

VR073
Guide inférieur
21 mm

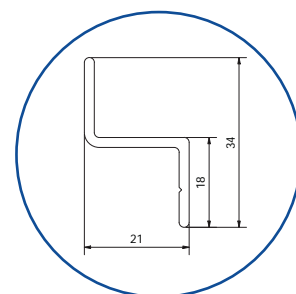

Profils

VR074
Guide inférieur
27,5 mm

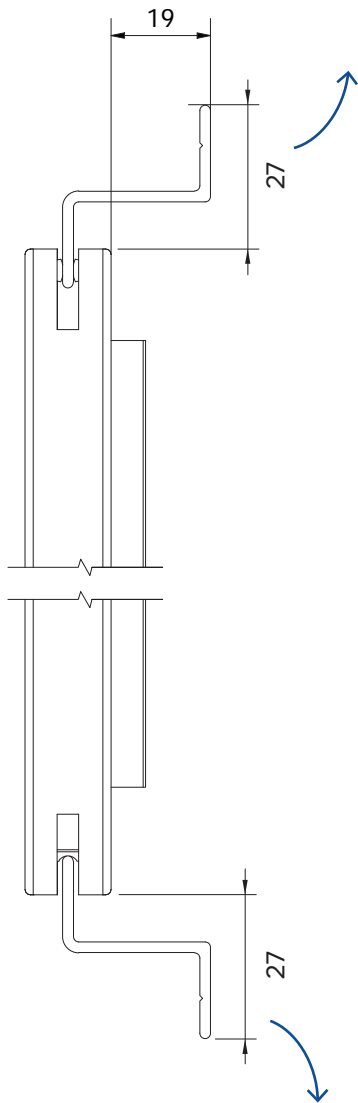
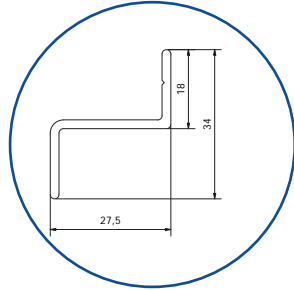

VR074
Guide inférieur
27,5 mm

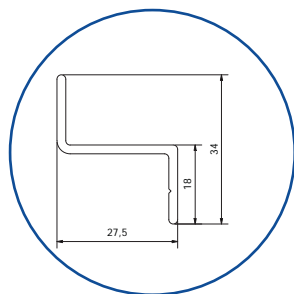

L20 x 20 x 2
Profil L
20 x 20 x 2 mm

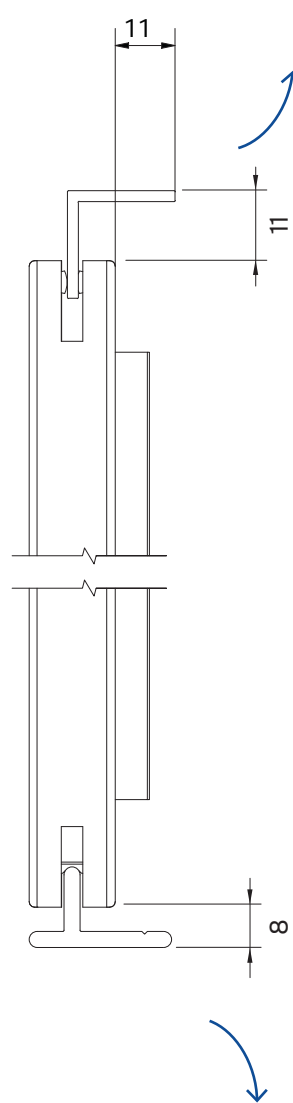
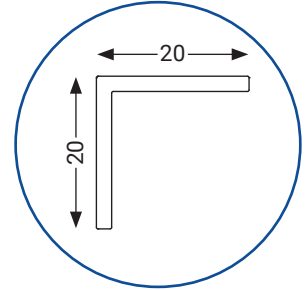

VP1016
Rail plat
15 mm

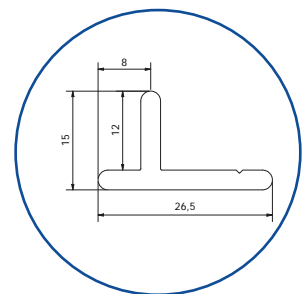

U20 x 25 x 20 x 2

Guide supérieur porte double coulissante avec dormant
(passer l'un devant l'autre)

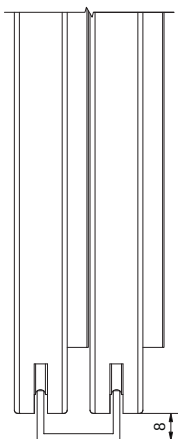
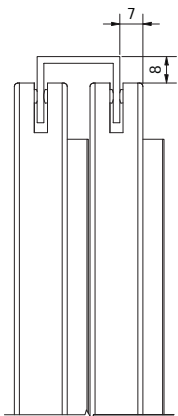
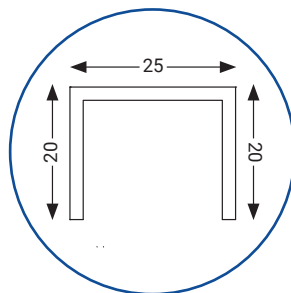

U15 x 25 x 15 x 2

Guide inférieur porte double coulissante avec dormant
(passer l'un devant l'autre)

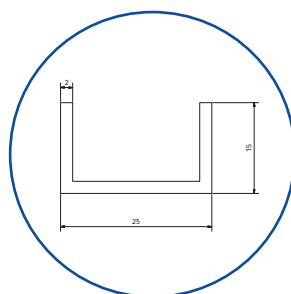

Résumé

ÉLÉGANCE	ÉLÉGANCE ONE	ÉTROITE
Aile à onglet	Aile à onglet	Aile à onglet
Profilé central en S 75 mm	Pas de profilé central ; poignées 45 mm ou 75 mm	Profilé central en S 90 mm
Angles à onglet	Angles à onglet	Angles à onglet
Trappe pour animaux possible	Trappe pour animaux non-réalisable	Trappe pour animaux possible
Toutes les couleurs RAL possibles	Toutes les couleurs RAL possibles	Toutes les couleurs RAL possibles
Pas d'anodisé	Pas d'anodisé	Anodisé possible
Double coulissante possible	Double coulissante possible	Double coulissante possible
Arrêt possible	Arrêt possible	/
Hauteur traverse 962 mm	/	Hauteur traverse 962 mm

Feneko®



**MOUSTIQUAIRES
PLISÉES ET PORTES
ENROULABLES**

Une moustiquaire plissée rend le climat intérieur plus sain et confortable !

Le système de pliage ingénieux constitue une barrière élégante contre les insectes.

Grâce à nos moustiquaires plissées, vous optez pour la sécurité pendant plusieurs années et pour une finition de qualité.

Notre expertise du marché et notre expérience nous ont permis de proposer ce produit de finition nettement supérieure. Les plissés de Feneko sont la crème de la crème en matière de protection en aluminium contre les insectes.

Toutes nos moustiquaires plissées sont toujours fabriquées sur mesure. Elles conviennent à pratiquement toutes les fenêtres, mais aussi aux Velux et autres fenêtres de toit.

Vous avez le choix parmi plus de 1400 coloris pour leur finition si bien qu'elles seront pratiquement invisibles.

Toile

Pour toutes les moustiquaires plissées (porte et fenêtre), Feneko utilise une toile non réfléchissante plissée (accordéon) noire qui est tendue avec des petites cordes. Elles peuvent être réglées selon le choix du client.

Caractéristiques de la toile :

- Inoxydable et auto-extinguible
- Résiste aux grandes différences de température

La moustiquaire plissée (porte ou fenêtre) est un produit complexe, il n'est pas possible d'utiliser une autre sorte de toile, comme les toiles renforcées ou Vision +.

Plaque de protection

En raison de la structure coulissante de nos moustiquaires plissées, aucune plaque de protection ne peut être prévue.

Trappes pour animaux

En raison de la structure coulissante de nos moustiquaires plissées, aucune trappe ne peut être prévue.

MOUSTIQUAIRE PLISSÉE



Un design élégant pour chaque fenêtre

- Un produit souple avec toile plissée
- La **toile noire non réfléchissante** ne gêne pas vers l'extérieur. La toile se replie facilement et reste à sa place de manière irréprochable
- Tous les profils sont sciés à onglet
- Guides latéraux pourvus de chambres pour visser sur l'ouverture de fenêtre
- Coulissent de haut en bas
- **Pose horizontale**
- Disponible avec dormant 3/4 ou dormant tout autour

Fermeture

- Brosse au bas de la lame finale pour une fermeture hermétique

Bon à savoir

- **Taille maximale :**
1500 mm (largeur) x 2400 mm (hauteur)
- Des questions sur les dimensions ?
Envoyez un e-mail à maxime@luxaferm.fr

Connexions d'angle

- Angles vissés et sciés à onglet
- Vis peintes dans la même couleur que l'encadrement

Montage



Profils

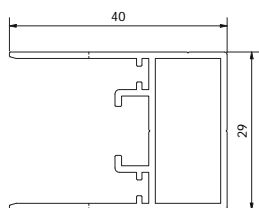

VP4003
Dormant vertical

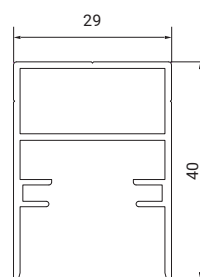

VP4004
Dormant horizontal supérieur

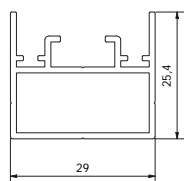

VP4002
Dormant horizontal inférieur

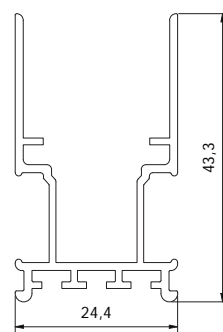

VP4005
Profil coulissant

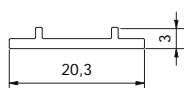

VP4006
Tendeur toile

PORTE PLISSÉE



Un design élégant pour chaque porte

- Le guide inférieur ultra-plat avec un profilé en aluminium assure un passage sans obstacle, adapté à un usage intensif
- La **toile noire non réfléchissante** ne gêne pas la vue vers l'extérieur. La toile se replie facilement et reste à sa place de manière irréprochable
- La porte moustiquaire plissée s'ouvre vite d'elle-même ; la tringle de commande reste toujours dans la position demandée et ne se reclaque pas
- La grande différence avec les autres portes pliantes du marché réside dans **la finition de sa hauteur** ! Elle permet toujours de dissimuler élégamment le bouchon en plastique noir dans le guide supérieur de la porte moustiquaire plissée. A partir d'une largeur de 1600 mm, un tube vertical est prévu comme support

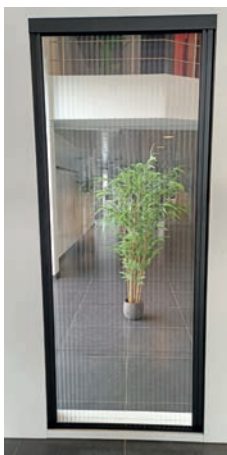

Fermeture

- Brosse noire clipsée côté champ

Options

- Supplément rail inférieur incliné (min. 2 m)
- Brosse profil (brosse côté intérieur)
- Double porte plissée
- Autres couleurs (aussi anodisé)
- Dormant porte plissée

Bon à savoir

- **Taille maximale :**
2000 mm (largeur) x 3000 mm (hauteur)
- **La hauteur** est supérieure d'au moins 210 mm à la largeur
- **Elargissement** pour une finition parfaite de la **toile dans la cassette** est automatiquement prévu si nécessaire (pour largeur > 1200 mm)
- Des questions sur les dimensions ?
Envoyez un e-mail à maxime@luxaferm.fr

Connexions d'angle

- Pièces d'angle en PVC
- Une chaîne pour ouverture et fermeture traverse les pièces d'angle (la hauteur doit toujours être 210 mm plus grand que la largeur)

Montage

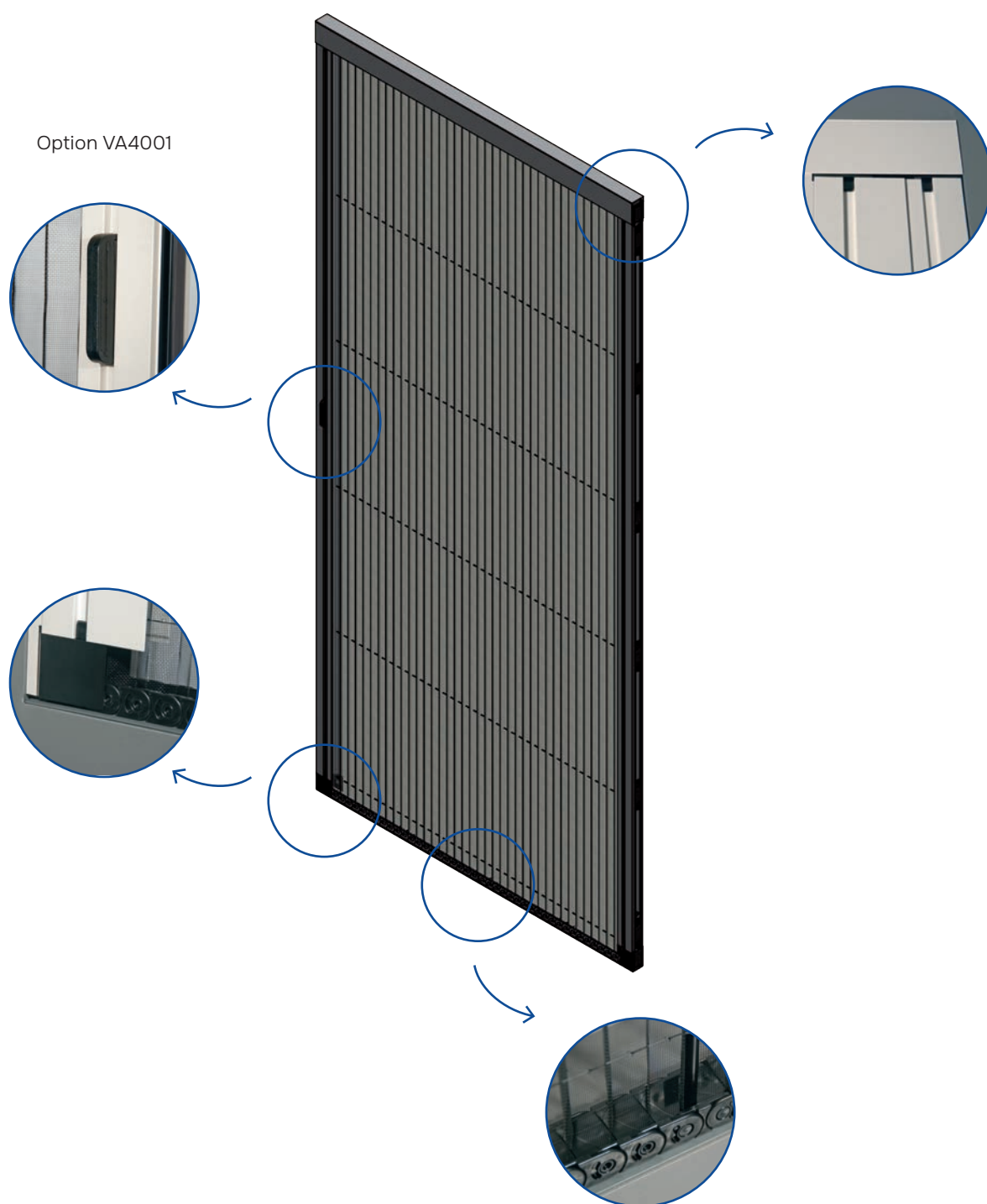

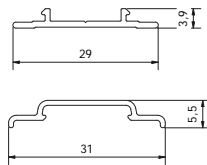

VP4105 + VP4106
Guide inférieur

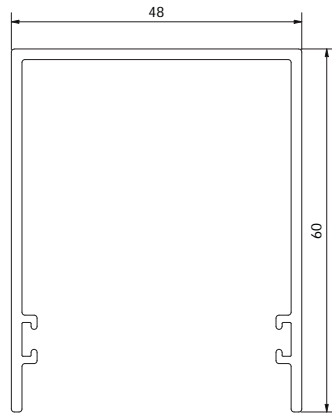

VP4011
Guide supérieur

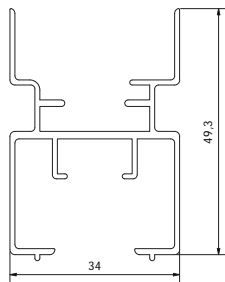

PL0801
Profil coulissant

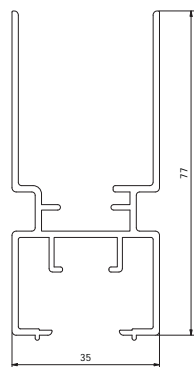

PL0802
Profil coulissant
78,1 mm

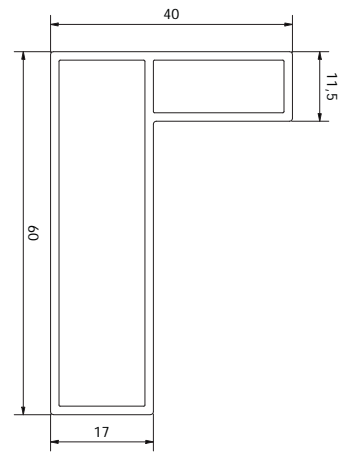

VP4012
Dormant

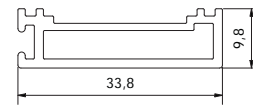

VP4007
Profil pour brosse



PL0809
Guide inférieur 6,5°t

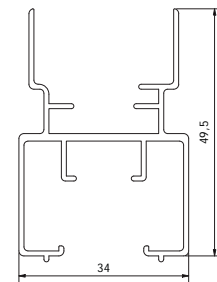

PL0803
Profil fixe

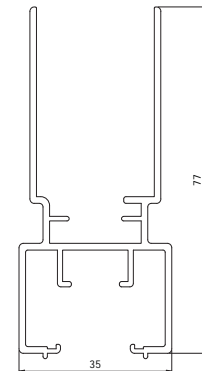

PL0804
Profil fixe 78,4 mm
(à partir d'une largeur de 1200 mm)

PORTE ENROULABLE



La combinaison idéale

- Combine les avantages de la moustiquaire plissée avec les avantages d'une toile plane
- Une plus grande transparence de la toile et donc **une vue illimitée sur l'extérieur**
- Guide inférieur en PVC renforcé à la fibre de verre
- Pose dans la baie
- Clips côté fixe pour fixer sur le côté
- Facilement démontable/amovible pour rangement
- Pas de double porte plissée enroulable possible

Fermeture

- Bande magnétique sur le côté pour une fermeture parfaite

Options

- Rail inférieur incliné (min. 2 mm)
- Autres couleurs (aussi anodisé)
- Caoutchouc de contact

Bon à savoir

- **Taille maximale :**
1800 mm (largeur) x 2700 mm (hauteur)
- **La hauteur** est supérieure d'au moins 210 mm à la largeur
- Des questions sur les dimensions ?
Envoyez un e-mail à maxime@luxaferm.fr

Connexions d'angle

→ Chaîne pour ouverture et fermeture

Montage

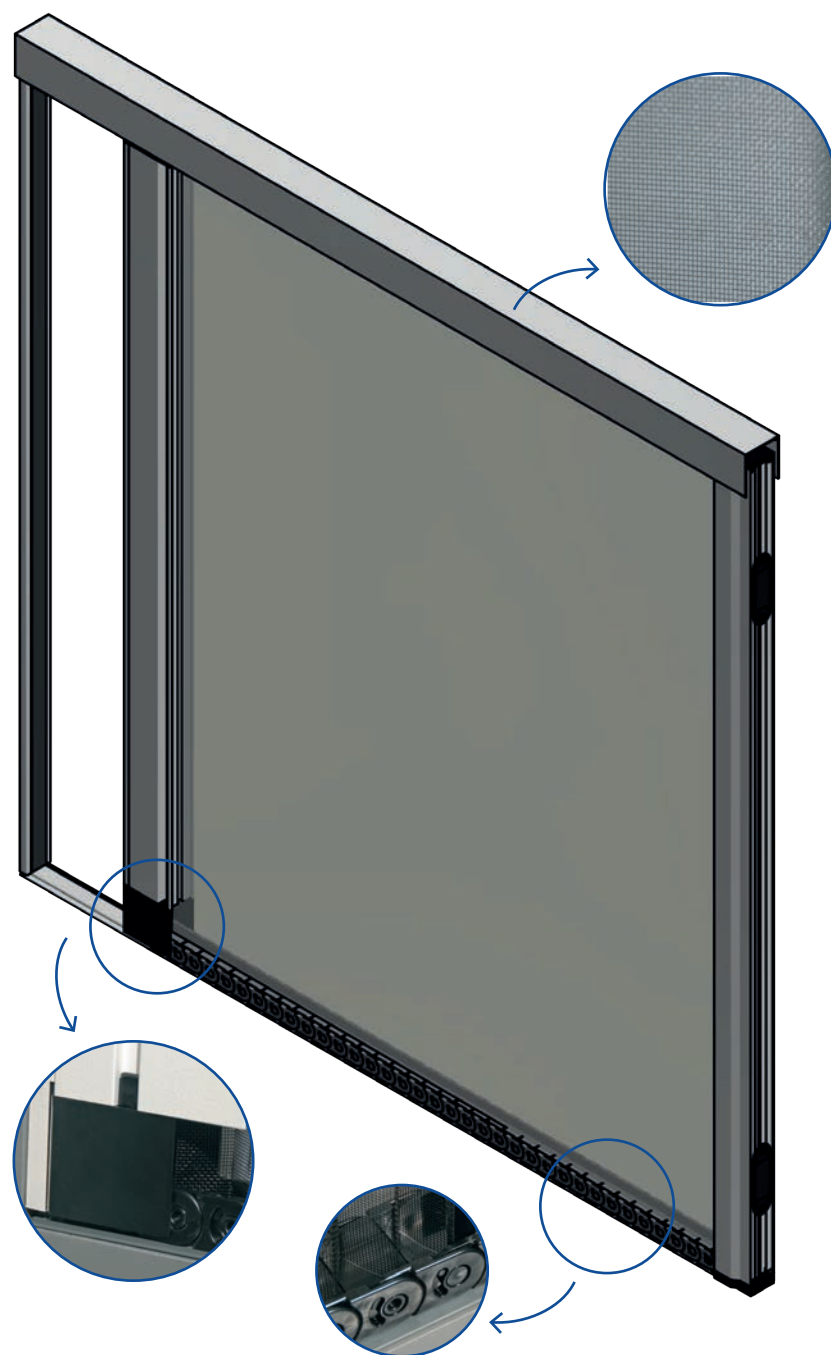

Profils

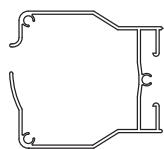

VP 4101
Profil Fixe

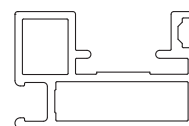

VP4107
Profil coulissant

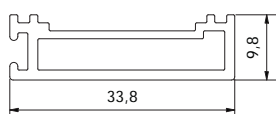

VP4007
Profil pour brosse

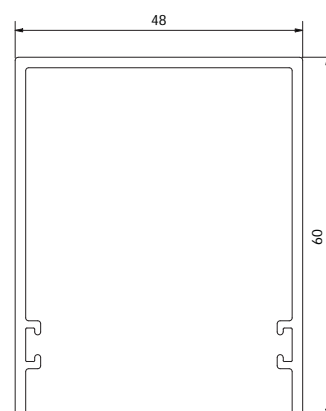

VP4011
Guide supérieur de 1400 mm*

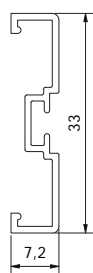

VP4103
Profil de finition pour aimant sur profil coulissant

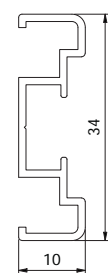

VP4104
Profil de finition pour aimant

Feneko®

FRANCE



FABRICANT DE MOUSTIQUAIRE DE QUALITÉ